

Bulloncini targa, chiavi per officin coperture fili, Guanti, Portachiavi	01
Borse laterali in cuoio e portaoggetti.	02
Cavi e raccordi	03
Elettricità	04
Honda	05
Kawasaki	06
Luce Anteriore	07
Luce Posteriore	08
Lucetta	09
Manopole	10
Manubrio	11
Motore	12
Naked	13
Occhiali	14
Parafango	15
Pedane	16
Ruota	17
Scarichi	18
Serbatoio	19
Specchietti	20
Suzuki	21
Telaio e Selle	22
Yamaha	23
Abbigliamento	24

# Accessori



01072761  
01072771  
01072781  
01072791

01072761 Fascetta in tre pezzi cromata con foro bullone da 12mm, foro fascetta 1"-1/4=29mm  
01072771 Come sopra da 1"-1/8= 27mm  
01072781 da 1"= 25mm  
01072791 da 7/8" = 22mm (32-07)

27-4HG



27-4HG Portafoglio con catena, ancoraggio alla cintura e portachiavi in pelle nera.



15-6084

15-6085

15-6084 Set di 9 chiavi in pollici al cromo manadium delle seguenti misure: 1/4, 11/32, 5/16, 3/8, 7/16, 1/2, 9/16, 5/8 e 11/16. (08-32)

15-6085 set di chiavi come sopra delle seguenti misure: 7, 8, 9, 10, 11, 12, 13, 14, 15, 16, 17.

Le chiavi sopra mensionate sono complete di custodia



34-4HG

36-4HG

34-4HG Coprimanopole in pelle nera con frange.

36-4HG coprirele in pelle nera con frange.

Entrambe sono ricavate da un pezzo unico di pelle.



9373

9372

9374

9372 USA Emblema piccolo 55x43mm

9373 USA Emblema medio 72x58mm

9374 USA Emblema grande 95x70mm

442115CSI



442115CSI portamoneta da attaccare al manubrio con diametro sia da 22mm che da 25mm





63-6201

63-6201 Porta-  
chiavi a catena  
(13-31)

98-8HG



98-8HG Giacchetto chiodo in pelle con cerniere  
di protezione per le chiavi e catenella con cer-  
chietto portachiavi

01065141

01065142



01065141 10 chiavi a brugola per officina da 2mm  
a 10mm  
01065142 10 chiavi a brugola per officina da 3/32  
a 3/8 di pollice.



0108172

0108172 Portachiavi tipo leva comandi al manu-  
bribo

01050781

01050782

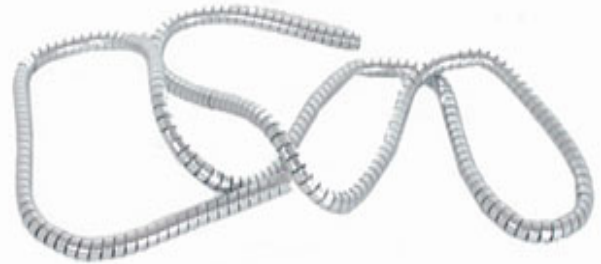

01050781 Copriguaina cromata a spirale da 5mm  
di diametro.  
01050782 Copriguaina cromata a spirale da 8mm  
di diametro

01052181

01052171



01052181 Bulloncini a punta con dado da 6mm  
per targa.  
01052171 Bulloncini a punta alettati da 6mm per  
fissare la targa



01072568 - 01072561 - 01072563

01072568 Biella pistone portachiavi in alluminio  
01072561 Come sopra con pistone nero.  
01072562 Come sopra con pistone azzurro.  
01072563 Come sopra con pistone cromato.

## Accessori

Z9352B Z9352P Z9352Y

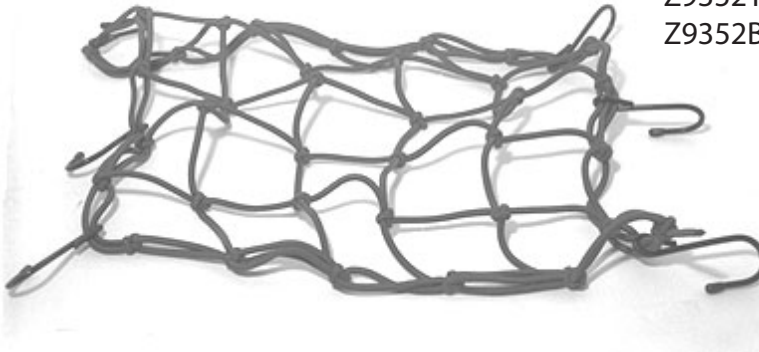

Rete porta oggetti di diversi colori:

Z9352B Blu

Z9352P Fucsia

Z9352Y Gialla-

Z9352BK Nera.

BELT S/M/L

BELT Cintura in pelle nera reggireni con piccola tasca specificare s/m/l



50-13HG



21-11HG Guanti in pelle colorata con protezioni in kevlar ed elastico, specificare le misure S-M-L-XL (FR-135)



22-11HG Guanti con la parte superiore elasticizzata e quella inferiore in pelle scamosciata specificare le misure S-M-L-XL (FR-96)

23-12HG



01076181

01076181 Sottocasco in cotone nero tipo passamontagna. (36-11)



23-13HG Guanti neri con rinforzi in kevlar



441503-XXL-XL-L-M-S



441503 Guanti in pelle con rinforzi nella parte interna e chiusura a strappo, di colore nero.(04-41)  
Nell'ordine specificare se XXL-XL-L-M-S.

13-12HG



13-12HG Guanti nere con protezioni in Kevlar bisogna specificare la misura se S - M - L - XL



PH2684

PH2212

PH2680 Guanti CowBoy corti come da foto in pelle specificare le misure S-M-L-XL

PH2212 Guanti CowBoy lunghi come da foto in pelle specificare le misure S-M-L-XL.

PH517



PH517 Guanti in pelle con chiusura in velcro e con l'impugnatura rinforzata in kevlar.  
Nell'ordine specificare la misure S-M-L-XL

PH520



PH520 Guanti esasticizzati sulle nocche e con elastico sul polso, in pelle nera.

PH810



PH810 Guanti in pelle nera, alti con la possibilità di poterli agevolmente impermeabilizzare isolandoli dalla pioggia e dal freddo.  
Misure S-M-L-XL-XXL

Accessori

65-10HG



CHOPPER guanti con dita tagliate intere con rinforzi nel palmo specificare le misure s/m/l/xl (65-10)

63-10HG



OUTDOOR Guanti in pelle di color marrone chiaro usati per andare a cavallo. Specificarne le misure s/m/l/xl (63-10)

TEDDY



TEDDY Guanti in pelle nera con cucitura bianca sul medio specificare la misura se s/m/l/xl (62-10)



61-10

BICOLORE

BICOLORE Guanti in pelle con protezione nelle nocche e intercalati con pelle rossa specificare la misura se s/m/l/xl

01-11HG



01-11HG Paracollo in pelle con velcro



J9001

J9001 Guanti in pelle con protezioni e cuciture gialle, nell'ordine specificare i modelli S/M/L/XL (07-11)





J116

J116 Guanti in pelle con protezione sulle nocche e cernera centrale. (8-11)



J174

J174 Guanti in pelle con protezioni ovali sulle nocche, specificare la taglia S/M/L/XL (9-11)



J9011

J9011 Guanti parte in pelle e parte in kevlar con protezioni, specificare i modelli S/M/L/XL (11-11)



J017

J9017 Guanti in pelle con protezioni sulle nocche ed elastico, specificare le misure S/M/L/XL(10-11)





# Accessori



15-6070

15-6070 Cricchetto elevatore moto, l'altezza da terra va da 90mm chiuso, a 400mm massima apertura, alza fino a 400kg. (13-73)



0113630 Chiave a occhio da 12 facce e spaccata da 1/4, utilissima per somtare le pinze hd a 4 pistoni e cambiare le pastiglie (13-44)

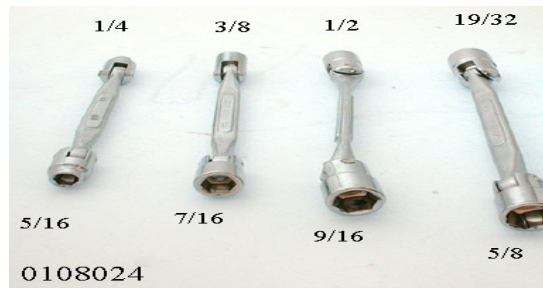

0108024 Chiavi snodate da:  
1/4 - 5/16  
3/8 - 7/16  
1/2 - 9/16  
19/32 - 5/8.  
Le chiavi sono al Chrome-Vanadium. (08-55)

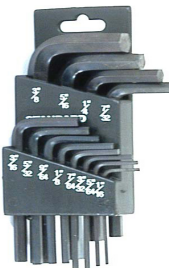

01135802

01135802 Chiavi in pollici per brigole, da portarsi dietro, misurano: 3/8,5/16,1/4,7/32, 3/16,5/32,9/64,1/8,7/64,3/32,5/64 e 1/16. (13-42)



01135801 Chiavi in pollici per brugole utili da portarsi dietro, funzionanti anche in posizione angolata ball point, misurano: 3/8,5/16,1/4,7/32,3/16, 5/32,9/64,1/8,7/64,3/32,5/64 e 1/16, sono più lunghe delle 01135802 (13-85)

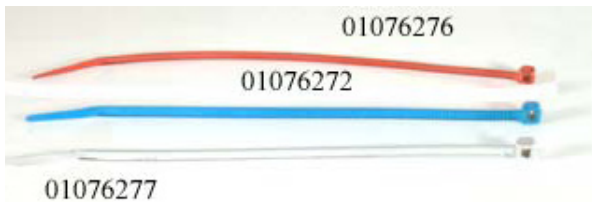

Fascette colorate lunghe 20cm e spesse 4mm si vendono in pacchi da 10:  
01076276 di colore rosso  
01076272 di colore blu  
01076377 cromate (12-19)



21-17HG

21-17HG Sabbiatrice spazio di lavoro: 56 x 46 x 28 cm fornita di: filtri e schermi di ricambio pistola ugelli di varie dimensioni illuminazione interna dimensioni esterne: 63x53x98 cm peso: 18 Kg



02070011  
02070012  
02070013

02070011 Copriscarpe idrorepellenti S  
02070012 Copriscarpe idrorepellenti M  
02070013 Copriscarpe idrorepellenti L  
(51-11)



Borsette

09-04HG



09-04HG Borsetta in cuoio per serbatoio tipo Fat-Bob in cui da un lato si incastra sotto il cruscotto contakm e dall'altro viene ancorato al telaio con un elastioco

34-2HC  
34-2HG1



34-2HG Borsetta portaferrri con borchie, da applicarsi preferibilmente sulla forcella sotto il faro, completa di cinghie.

34-2HG1 Come sopra con legacci.

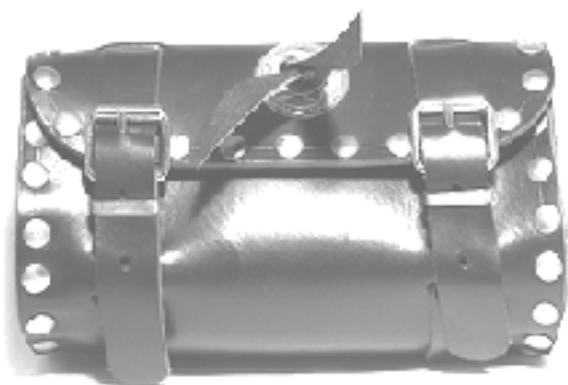

11HG

Borsetta portaferrri con borchie cromate, larga 22cm, alta 13cm, profonda 9cm.

11HG In cuoio di 1°qualità.

45-2HG



Borse con legacci tipo Pony Express, misura: larga 30cm, alta 30cm, profonda 11cm

45-2HG Borse in cuoio prima qualità.

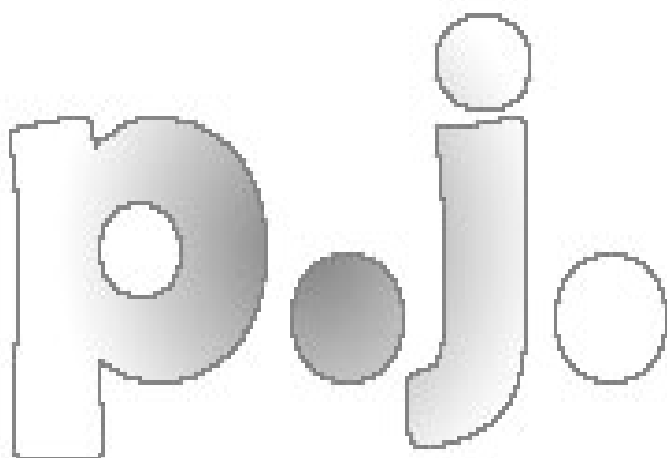

Borsetta portattrezzi in cuoio con legacci che misura: larga 25cm, alta 12cm, profonda 5,5cm

34HG in cuoio di prima qualità

46-2HG



Borse laterali tipo Big Pony rifinite con laccetti in cuoio dimensioni: larghe 40cm, alte 26cm, profonda 10cm

46HG Borse in cuoio prima qualità



7-2HG



Borse con rivetti tipo Pony Express, misura: larga 30cm, alta 30cm profonda 11cm  
47HG Borsette in cuoio prima qualità

48-2HG



Borse laterali tipo Big Pony con attacchi universali con i ribattini: 48HG cuoio di prima qualità  
Le stesse possono aversi con le stringhe (45HG)

84-2HG



Borsetta portafferri con borchie e legacci laterali di dimensioni: 25 x 12 x 6 cm  
84HG in cuoio prima qualità



89-4HG

Borsetta portafferri in cuoio con stringhe, ha una fattura laboriosa, dimensioni: 24cm larga x 11cm diametro laterale.  
89-4HG in cuoio prima qualità

33-4HG



33-4HG Borsetta in cuoio prima qualità nera da serbatoio con la possibilità di estrarla ed agganciarla alla cintura.



01-9BN

01-9BN Borsetta portafferri con concio e ribattini a fiorellino di dimensioni: 30cm x 12cm circa di diametro laterale, colore nero



08-9B



08-9B Bisacce nere tipo Wilde larghe 43cm, alte 36cm e profonde 22cm.

09-9B



09-9B borse nere tipo Texas larghe 36cm, alte 30cm, profonde 18cm.

11-9B



11-9B Bisacce laterali tipo NewMessico larghe 33cm alte 24cm, e profonde 18cm

06-9B



06-9B Borsetta nera con impressi i caratteri H-D , con dimensioni: 30cm x 12cm circa di diametro laterale.

06-9B1



06-9B1 Borsetta nera con impresso Harley Davidson, con dimensioni: 30cm x 12cm circa di diametro laterale.

16-9B



15-9B

15-9B Bisacce laterali mod Frisco II con concio, sono larghe 38cm, alte 31cm e profonde 18cm.

12-9B

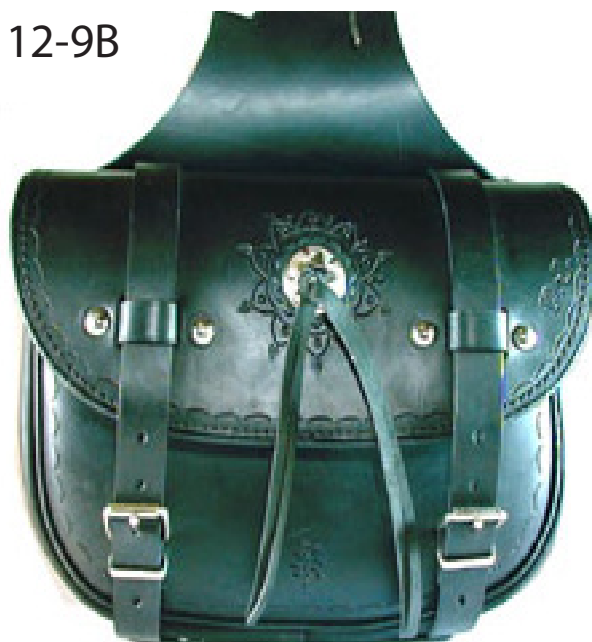

16-9B Bisacce laterali mod Frisco II con frange, sono larghe 38cm, alte 31cm e profonde 18cm.

48-13HG



12-9B Bisacce laterali nere con concio larghe 33cm, alte 24cm e profonde 18cm

48-13HG Mono borstone Bobber di circa 33 litri da montarsi preferibilmente sui softail lato opposto agli scarichi



89-11HG

89-11HG Borsetta con legacci da forcilla larga 310mm e con diametro di 130mm.



02

98-6HG Borse molto capienti in Gorotex universali, misurano 40cm di larghezza, 28 di altezza e 22cm di profondità, espandibile a 28cm.

98-6HG

87-10HG Borsette laterali per moto sportive con gli scarichi verso l'alto.

Misurano:

larghezza 38cm, altezza centrale 24cm, profonda 17cm, con l'estensione è profonda 20cm. E' provvista anche di manici di trasporto.



37-6HG



37-6HG Borsetta di 22cm x 27cm in nylon 840 con taschino per eventuale telefonino, è provvista di due potenti calamite per cui aderisce saldamente al serbatoio. Per il trasporto è munita di manico e tracolla "Comodissima".

37-6HG1 in materiale come sopra, da 8 litri estensibile a 18 circa con parapigioggia con due tasche laterali per telefonino spicci e quantaltro di minuto, è provvista anche di tasca superiore trasparente per la mappa.

Si trasporta con maniglia, tracolla e cinghie come zaino. Si può separare dal supporto delle calamite mediante cerniera lampo.



90-11HG

90-11HG Borsetta con rivetti da forcella 230mm larga e 100mm di diametro

88-11HG



88-11HG Borsetta con rivetti da forcella larga 280mm con un diametro di 130 mm.



97-10HG

97-10HG Borse laterali in gorotex estensibili, misurano profonde 20 cm, alte 30cm e larghe 40cm, nella massima estensione. altrimenti si riduce la profondità di circa 5cm, è provvista anche di sacca portadocumenti.



P.J.  
 CALABRO' NUNZIATA  
 P.I.08695460587  
 TEL.06-7140095 FAX.06-76901954

## LISTINO PREZZI FILI ACCIAIO

PN	DESCRIZIONE ARTICOLO	PREZZO PUBBLICO
HVT600F	HONDA VT600 FRIZIONE	49000
HVT600F15	HONDA VT600 FRIZIONE +150	54600
HVT600F40	HONDA VT600 FRIZIONE +400	56000
HVT600GA	HONDA VT600 GAS APERTURA STD	39900
HVT600GA15	HONDA VT600 GAS APERTURA +150	42000
HVT600GA40	HONDA VT600 GAS APERTURA +400	44800
HVT600GC	HONDA VT600 GAS CHIUSURA STD	42000
HVT600GC15	HONDA VT600 GAS CHIUSURA +150	38500
HVT600GC40	HONDA VT600 GAS CHIUSURA +400	42000
HVT600KM	HONDA VT600 CONTKM STANDARD	49000
HVT600KM15	HONDA VT600 CONTKM +150	53200
HVT600KM40	HONDA VT600 CONTKM +400	56700
HVT750F	HONDA VT750 FRIZIONE	46200
HVT750F15	HONDA VT750 FRIZIONE +150	49000
HVT750GA	HONDA VT750 GAS APERTURA	42000
HVT750GA15	HONDA VT750 GAS APERTURA +150	45000
HVT750GA40	HONDA VT750 GAS APERTURA +400	49000
HVT750GC	HONDA VT750 GAS CHIUSURA	42000
HVT750GC15	HONDA VT750 GAS CHIUSURA +150	42000
HVT750GC40	HONDA VT750 GAS CHIUSURA +400	42000
HVT750KM	HONDA VT750 CONTAKM	0
KEN500F	KAWA EN500 FRIZIONE	56000
KEN500GA	KAWA EN500 GAS APERTURA STD	46900
KEN500GC	KAWA EN500 GAS CHIUSURA STD	46900
KVN800F	KAWA VN800 FRIZIONE STANDARD	60200
KVN800F15	KAWA VN800 FRIZIONE +150	63000
KVN800GA	KAWA VN800 GAS APERTURA STD	51100
KVN800GA15	KAWA VN800 GAS APERTURA +150	53200
KVN800GA40	KAWA VN800 GAS APERTURA +400	56000
KVN800GC	KAWA VN800 GAS CHIUSURA STD	63000
KVN800GC15	KAWA VN800 GAS CHIUSURA +150	66500
KVN800GC40	KAWA VN800 GAS CHIUSURA +400	70000
KVN800KM	KAWA VN800 CONTAKM	46900
KVN800KM15	FILO CONTAKM VN800 +150	49000
SVS800G	SUZ VS800 GAS STANDARD	88900
SVS800G15	SUZ VS800 GAS +150	91000
SVS800G40	SUZ VS800 GAS +400	95200
SVS800KM	SUZ VS800 KM	50000
SVS800KM15	SUZ VS600-750-800-1400 KM +150	52000
SVS800KM40	SUZ VS800 KM +400	55000
SVZ800F	SUZ VZ800 MARAUDER FRIZIONE	40000
SVZ800F15	SUZ VZ800 MARAUDER FRIZ +150	42000



SVZ800F400 SUZ VZ800 MARAUDER FRIZ +400 47000  
 SVZ800GA SUZ VZ800 MARAUDER GAS APERTUR 77000  
 SVZ800GA15 SUZ VZ800 MARAUDER GAS APE+150 77000  
 SVZ800GA40 SUZ VZ800 MARAUDER GAS APE+400 80000  
 SVZ800GC SUZ VZ800 MARAUDER GAS CHIUSUR 42000  
 SVZ800GC15 SUZ VZ800 MARAUDER GAS CHS+150 45500  
 SVZ800GC40 SUZ VZ800 MARAUDER GAS CHS+400 50000  
 SVZ800KM SUZ VZ800 MARAUDER CONTAKM 45500  
 SVZ800KM15 SUZ VZ800 MARAUDER CONTAKM +15 50000  
 XV250GC YAM XVS250 VIRAGO GAS CHIUSURA 46000  
 XV250GC15 YAM XVS250 VIRAGO GAS CHIUS+15 46000  
 XV250GC40 YAM XVS250 VIRAGO GAS CHIUS+40 48000  
 YXV250F YAM XV250 FRIZIONE 46000

PN DESCRIZIONE ARTICOLO PREZZO PUBBLICO

YXV250F15 YAM XV250 FRIZIONE +150 50000  
 YXV250F40 YAM XV250 FRIZIONE + 400 54000  
 YXV250GA YAM XVS250 GAS APERTURA 45500  
 YXV250GA15 YAM XVS250 GAS APERTURA +150 45500  
 YXV535F YAM XV535 FRIZIONE STANDARD 36400  
 YXV535F15 YAM XV535 FRIZIONE +150 40000  
 YXV535GA YAM XV535 VIRAGO GAS APERT 42000  
 YXV535GA15 YAM XV535 VIRAGO GAS APERT+150 42000  
 YXV535GA2 YAM XV535 GAS APERTURA POST-95 42000  
 YXV535GA40 YAM XV535 GAS APERTURA +40 45500  
 YXV535GC YAM XV535 GAS CHIUSURA 35000  
 YXV535GC15 YAM XV535 GAS CHIUSURA +150 42000  
 YXV535KM YAM XV535 VIRAGO CONTAKM 42000  
 YXV535KM15 YAM XV535 VIRAGO CONTAKM +150 45500  
 YXV750F YAM XVS750-1100 FRIZIONE STD 31500  
 YXV750GA YAM XV750-1100 GAS APERTURA 37100  
 YXV750GA15 YAM XV750-1100 GAS APERT +150 42000  
 YXV750GC YAM XV750-1100 GAS CHIUSURA 49000  
 YXV750GC15 YAM XV750-1100 GAS CHIUS +150 55000  
 YXV750KM YAM XV750-1100 CONTAKM STD 44100  
 YXVS110F YAM XVS1100 DRAGSTAR FRIZIONE 0  
 YXVS110F15 YAM XVS1100 DRAGSTAR FRIZ+150 0  
 YXVS110GA YAM XVS1100 DRAGSTAR GAS APERT 0  
 YXVS110GA15 YAM XVS1100 DRAGSTAR GAS AP+15 0  
 YXVS110GC YAM XVS1100 DRAGSTAR GAS CHIUS 0  
 YXVS110GC15 YAM XVS1100 DRAGSTAR GAS CH+15 0  
 YXVS110KM YAM XVS1100 DRAGSTAR CONTAKM 0  
 YXVS650F YAM XVS650 DRAGSTAR FRIZIONE 36400  
 YXVS650F15 YAM XVS650 DRAG FRIZIONE +150 42000  
 YXVS650F40 YAM XVS650 DRAG FRIZIONE +400 45000  
 YXVS650GA YAM XVS650 DRAGSTAR GAS APERT 42000  
 YXVS650GA15 YAM XVS650 DRAG GAS APERT +150 43400  
 YXVS650GA40 YAM XVS650 DRAG GAS APERT +400 45000  
 YXVS650GC YAM XVS650 DRAGSTAR GAS CHIUSU 42000

33-10HG  
33-10HG1



33-10HG2



33-10HG3  
33-10HG4



33-10HG5  
33-10HG5-12  
33-10HG6



33-10HG7



33-10HG8  
33-10HG9  
33-10HG10  
33-10HG11



33-10HG12  
33-10HG13  
33-10HG24



33-10HG14  
33-10HG15  
33-10HG16  
33-10HG17



33-10HG18



33-10HG21  
33-10HG22



33-10HG19  
33-10HG20



33-10HG23



- 33-10HG Deviatore tubo freni per inserire bulbo accensione stop per B-T
- 33-10HG1 Deviatore tubo freni per inserire bulbo accensione stop per XL evo
- 33-10HG2 Raccordo freni ad occhiello da 10mm, curvo 45°
- 33-10HG3 Raccordo freni ad occhiello da 10mm, curvo 20°
- 33-10HG4 Raccordo freni ad occhiello da 11mm, curvo 20°
- 33-10HG5 Raccordo freni ad occhiello da 10mm dritto
- 33-10HG6 Raccordo freni ad occhiello da 11mm dritto
- 33-10HG7 Raccordo freni ad occhiello da 10mm curvo 90°
- 33-10HG8 Bullone doppio foro per doppio occhiello da 10 passo 1
- 33-10HG9 Bullone doppio foro per doppio occhiello da 10 passo 1.25
- 33-10HG10 Bullone doppio foro per doppio occhiello da 3/8 - 24 filetti
- 33-10HG11 Bullone doppio foro per doppio occhiello da 7/16 -24 filetti
- 33-10HG12 Raccordo filettato per tubo freno da 3/8-24 filetti
- 33-10HG13 Raccordo filettato per tubo freno da 10 passo 1.25
- 33-10HG14 Bullone da 10 passo 1
- 33-10HG15 Bullone da 10 passo 1.25
- 33-10HG16 Bullone da 3/8 -24
- 33-10HG17 Bullone da 7/16 - 24
- 33-10HG18 Olivetta in ottone in sostituzione
- 33-10HG19 Rondella in alluminio da 10mm
- 33-10HG20 Rondella in alluminio da 11mm
- 33-10HG21 Rondella in rame da 10mm
- 33-10HG22 Rondella in rame da 11mm
- 33-10HG23 Tubo freni ricoperto di guaina in acciaio inox e l'interno in teflon, per alte prestazioni.
- 33-10HG24 Raccordo filettato per tubo freno da 10 passo 1

34-10HGBS	34-10HGFS	34-10HGGS	34-10HGVS	34-10HGRS	34-10HGNS
34-10HGBM	34-10HGFM	34-10HGGM	34-10HGVM	34-10HGRM	34-10HGNM
34-10HGBL	34-10HGFL	34-10HGGL	34-10HGVL	34-10HGRL	34-10HGNL



34-10GFTS  
34-10HGTM  
34-10HGTL  
Guaina trasparente



34-10HG1

Guaina termorestringente vari:  
colori B= blu, F= fucsia, G= giallo, V= verde, R= rosso, N= nero.  
e misure: S= diametro 10mm, M= diametro 13mm, L= 17mm.

Guaina blu		Guaina fucsia		Guaina gialla	
34-10HGBS	da 10mm	34-10HGFS	da 10mm	34-10HGGS	da 10mm
34-10HGBM	da 13mm	34-10HGFM	da 13mm	34-10HGGM	da 13mm
34-10HGBL	da 17mm	34-10HGFL	da 17mm	34-10HGGL	da 17mm

Guaina rossa		Giaina nera		Guaina trasparente	
34-10HGRS	da 10mm	34-10HGNS	da 10mm	34-10HGTS	da 10mm
34-10HGRM	da 13mm	34-10HGNM	da 13mm	34-10HGTM	da 13mm
34-10HGRL	da 17mm	34-10HGNL	da 17mm	34-10HGTL	da 17mm

34-10HG1  
Guaina in acciaio inox di diametro esterno 15mm  
riducibile a 10mm.  
Si consiglia di fissarne i capi con un pezzo di guaina  
termorestringente

03

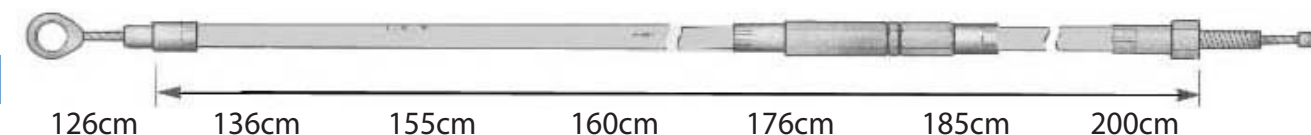

126cm 136cm 155cm 160cm 176cm 185cm 200cm  
 33-12HG 33-12HG1 33-12HG2 33-12HG3 33-12HG4 33-12HG5 33-12HG6-200  
 33-12HGN 33-12HG1N 33-12HG2N 33-12HG3N 33-12HG4N 33-12HG5N 33-12HG6N

Filo frizione per H-D con rivestimento in acciaio Inox, ne garantiamo l'assoluta mancanza di perdita di olio. Quelli che finiscono per N sono fili frizione in guaina nera. Le misure sono quelle descritte nell'immagine. EURO 55.00

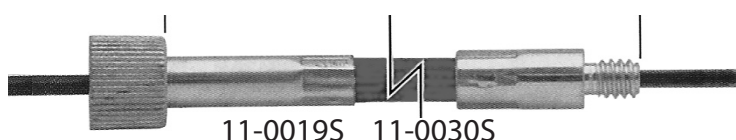

11-0019S Filo kontakm in acciaio con attacco a kontakm piccolo da 12 passo 1 lungo 85cm (18-10hg)  
 11-0030S Filo kontakm come sopra lungo 95 cm.

Cavi con copertura inox acceleratore mandata e ritorno secondo il tipo e angolo del raccordo

Tipo	cm	Mandata	Ritorno
F	83	HDFGA83	HDFGC83
F	98	28-0093S6	28-0092S6
K	80	28-0108C	28-0107C
K	94	HDKGA94	HGKGC94
K	110	HDKGA110	HDKGC110
H	103	HDHGA103	
J	84	HDJGA84	HDJGC84
J	90	HDJGA90	HDJGC90
J	103	HDJGA103	HDJGC103
J	113	HDJGA113	HDJGC113
J	125	HDJGA125	HDJGC125

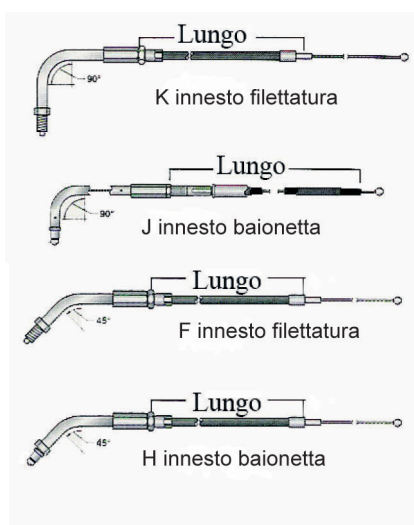

11-0641  
 17-0641 Sdoppiatore tubo freno cromato per raccordi 3/8 24 UNF non inclusi (14-21)

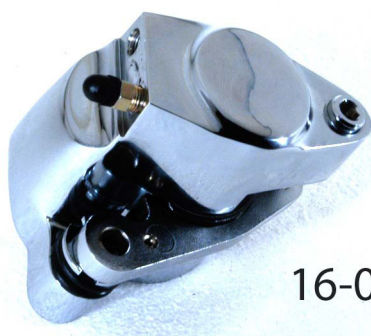

16-0714 Pinza anteriore sx per tutti i modelli 87-99 eccetto springer ed FL 4 marce. Con prestazioni come l'originale. (14-08)

16-0714





04

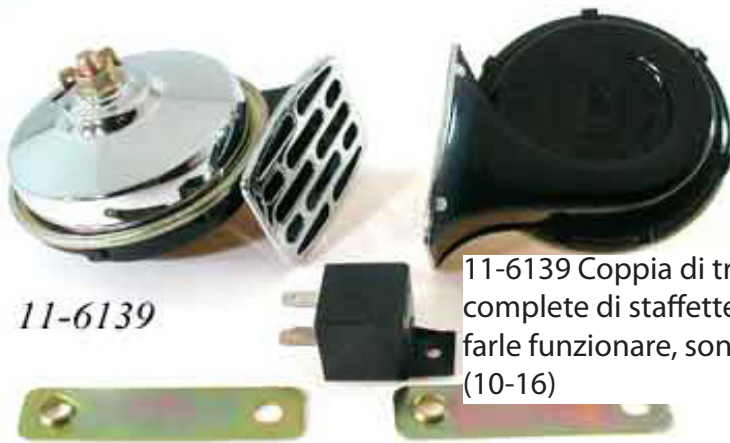

11-6139

11-6139 Coppia di trombe complete di staffette, e relay per farle funzionare, sono a 12 volts. (10-16)

I bulloni in A vanno stretti con attenzione essendo il bullone A anche di regolazione del suono agendo sulla distanza della elettrocalamita.

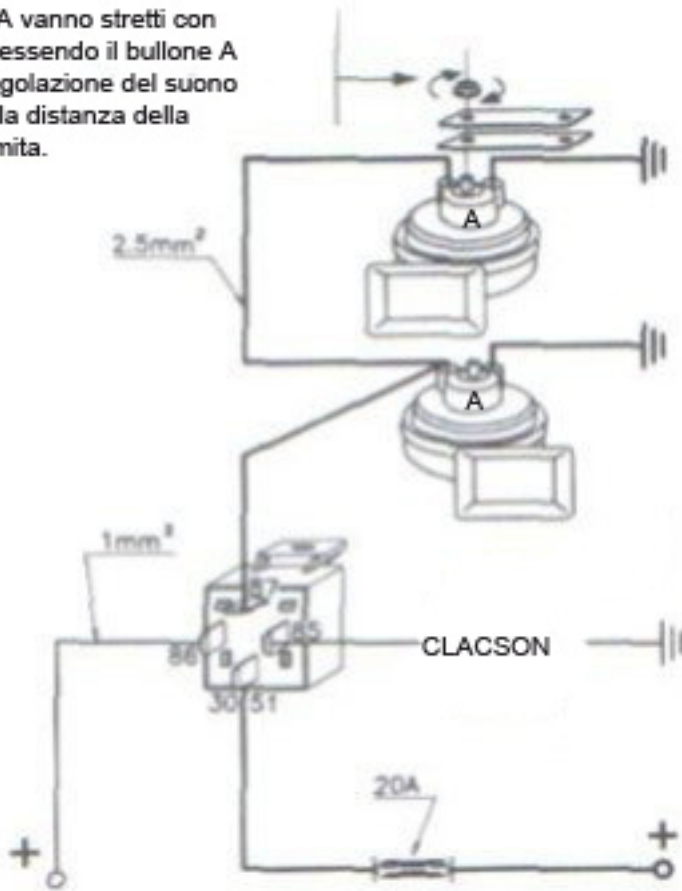

0407069



0407069 Copriclacson tipo campanaccio per moto americane dall'86-su. (07-37)



01063322

01063322 Clacson da 12V con griglia cromata e diametro da 95mm (07-45)



0873 Copri puntine per moto americane con brugole. (04-80)

25-6154

25-6154 Batteria per moto americane XL 67-78, FLH 65-84 (10-20)





**11-6140**

11-6140 Clacson tipo campana a 12V cromato. (08-65)



**21-0206**

21-0206 Blocchetto accensione per Dyna. (08-95).



**25-6143**

25-6143 Batteria per FXR-XL dal 1984-in su, softtail dal 1984-1990 OEM 65991-82 (08-61)

25-6214 Batteria per Softtail e Dyna dal 1991 in su

**25-6214**



**370026**



**17-0102**

**1411**

6305 Pulsantini per avviamento e clacson per H-D dal 73 all'81 OEM 71484-72A

17-0102 Pulsantino Run-off dal 73-81 OEM 71457-75A

1411 Tappeti per pulsantini OEM 72534-72 (01-90)

**0503027**

**350106**



0503027 Copri clacson con le sole righe e diametro interno 88mm (06-86)

350106 Copri clacson Live to Ride per moto americane 86-up



**54-8103**

54-8103 Clacson a trombeta cromata, funziona ad aria (04-22)

04



030257



6256

030257 Motorino di avviamento tipo prestolite per H-D dal 66-82 OEM 31458-66A  
6256 Dinamo 12V cromata per B-T 65-69 e sportster dal 65-81 (01-75)



715101-36A  
21-0207

71425-77

715101-36A Interruttore per serbatoio fat-bob (06-49)  
21-0207 Interruttore per fat-boy oem 715101-93 96-up  
71425-77 Interruttore quadro a tre vie per XL-FXR 78-93 e per le modifiche custom: il primo scatto per l'accensione e il secondo per accensione e luci.

76-0402



79-0402 Statore per Big-Twin dal 1976-1980 ripristino l'OEM 29965-75 (02-70)

9204A

01063312



9204A Clacson cromato 12V OEM 96005-85T  
01063312 Clacson cromato 12V con diametro da 12cm (06-27)

18012

18032



18012 Lampadina biluce per fari da 5 1/2"  
18032 Lampadina biluce per fari da 4 1/2"  
0107736 Lampadina per Z9810 di 12V23W, ne rendono possibile l'utilizzo come freccia facendole lampeggiare regolarmente. (04-50)

Z2602B

9201CA



01063352

01063332

(06-24)

Z2602B Clacson nero diametro da 85mm  
9201CA Clacson cromato diametro 100mm  
01063352 Clacson piccolo forato da 70mm  
01063332 Clacson cromato con teschio alato con diametro da 95mm  
I clacson sopra descritti sono tutti da 12V



12-0308



82-10kg  
12-0308 Puntine platinato per Sportster dal 1971 al 1978 e Big Twin dal 1970 al 1978 oem 32661-70T

33-0036

33-0036 Guance copribobbinaperhd in acciaio inox, si incollano lateralmente alla bobina (86-08)



19-0317 Statore per XL Sportster da 1984 al 1991 4 marce oem 29967-84 (72-11)

19-0317



01083251



01083241

01083251 Clacson tipo stella a rilievo euro 15.00 (12-81)  
01083241 Clacson tipo stella intarsiato euro 15.00



25-0030

25-0030 Copribatteria superiore per modelli 2000 (12-44)

01120221  
Voltmetro da 12 volt €55.00



01120221



0106410  
0106411



01062422



01062432



01064211  
01064212

0106410 Interruttore per frecce o devioluci, da 25mm  
0106411 Interruttore per frecce o devioluci, clacson e massa  
01062422 Interruttore per frecce o devio, massa. Da 22 e 25mm  
01062432 Interruttore per clacson da 25mm  
01064211 Interruttore per clacson da 22mm  
01064212 Interruttore per clacson da 25mm

19-0401

19-0401 Kit pulsanteavviamentoda posizionare direttamente sul motorino. fa anche risparmiare energia alla batteria e by-passa alcuni meccanismi (13-51)



34-0101  
34-0101  
Relè frecce (14-04)



18-0333C



18-0333C Kit cablaggio pulsanti per comandi originali 1996-2003 cromati (13-57)

04

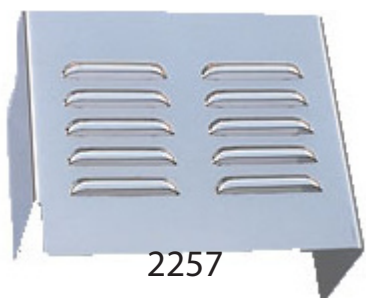

2257

2257 Copri batteria intarsiato per XL evolution (04-44)

2255 Copribatteria laterale cromato con feritoia per controllo liquido OEM 66072-83T (03-55)

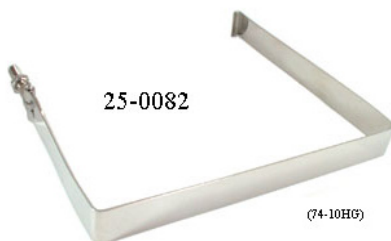

25-0082

25-0082 Fascetta reggi batteria per le coperture 2257 e 2255

(74-10HG)

2292



2292 Copribatteria superiore per sportster ed Fx ricambio originale OEM 66369-70 (01-13)

2292

091-6811G Lucetta targa (14-81)



091-6811G

33-007 Copri bobina per modelli Dyna dal 1999 ad oggi OEM 31644-99 (14-92)



11-6132K Clacson rigato con diametro da 95mm. Si ricorda che il dado dietro oltre che a sostegno serve anche per la regolazione (16-12)

11-6132K

11-6112E Clacson alquanto potente con diametro da 65mm 12V



25-0006

25-0006 Copribatteria XL Dyna dal 97 in su oem 66781-01 (14-38)



33-0070

33-0036 Guance in acciaio inox adesive, per bobina accensione h-d



16-17HG Condensato di comandi, per manubrio da 25mm, con:

- supporto specchietto da 8mm;
- devioluci da utilizzare per le frecce;
- pulsante utilizzabile per avviamento;
- levetta per abbaglianti/anabbaglianti

16-17HG1 Come sopra da 22mm.

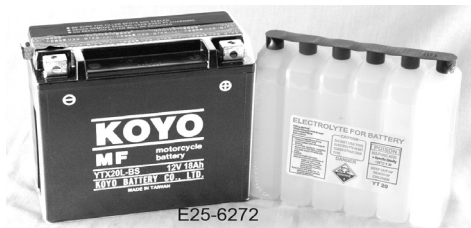

E25-6272

E25-6272 Batteria YTX20L-BS (codice Yuasa) DA 18 AH, per -Softail 91-up; -FXD 91-UP; -BUELL X1 S3 ed M2; -XL97-03; con acido è definita senza manutenzione.M.F. ISO 9002. L:175mm, H:155mm, P:85mm (16-43)

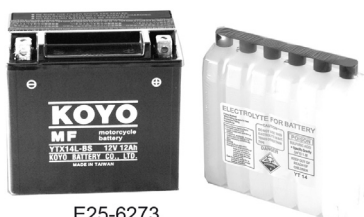

E25-6273

E25-6273 Batteria YTX14L 65958-04 oem per 2004 -up è fornita di acido separatamente, è definita senza manutenzione M.F. "ISO 9200" L:150mm, H:145mm, P85mm (16-44)

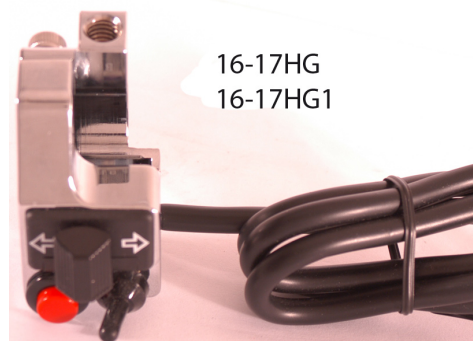

16-17HG  
16-17HG1



0119150 0119150 Presa da 12V con attacco da accendisigari per collegare GPS, caricabatteria e altri utilizzatori compatibili. Specifico per moto essendo impermeabile. (17-25)



0113140 Intermittenza frecce 15 Amp generalmete utilizzato per frecce a basso amperaggio come quelle a led. (17-14)

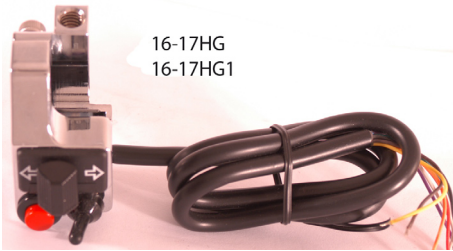

16-17HG  
16-17HG1

Finalmente in un blocchetto tutto l'impianto elettrico:

Alto 55 - profondo 42 - largo 30mm. Fa tutto, ovvero:

- supporto specchietto con foro da 8mm,
- pulsante avviamento;
- devio luce(abb/anabb)-
- devio per frecce

16-17HG per manubrio da 25mm

16-17HG1 per manubrio da 22mm.



05



01-10PJ

01-10PJ Piastre inclinate 6° per Honda VT600 con incassi per spie originali completo di asse e distanziali

01-10PJ1 Piastre inclinate 0° per Honda VT600 con incassi per spie originali asse ruota e distanziali

9-6PJ Piastre inclinate 6° per Honda VT600 senza incassi complete di asse e distanziale

9-6PJ1 Piastre inclinate 0° per Honda VT600 senza incassi complete di asse e distanziale



13-7PJ  
13-7PJ1

13-7PJ Comandi avanzati in alluminio per Honda VT600 con pedane asolate



13-7PJ1

13-7PJ1 pedane posteriori asolate per Honda Vt600 analoghe alle 13-7pj



0504074

0504073

0504073 Pedane a tacchettoni cromate per guidatore Honda VT600 e passeggero per gli ultimi modelli dove le anteriori sono uguali alle posteriori

0504074 Pedane posteriori per i modelli con un carburatore, i più recenti (04-55)



58-5HG

58-5HG Pedane per Honda VT600 con pedane larghe a "D"

58-5HG Pedane ancora più avanzate.



06-13HG

06-13HG Comandi avanzati per Honda VT750 con pedane in alluminio reclinabili, complete di staffe, aste, boccole e bulloni.

06-13HG1 Pedane posteriori per Honda VT750 analoghe a quelle anteriori.



24HG

11-6HG

24HG Comandi avanzati cromati per Honda VT600 con pedane in alluminio con o-ring.

11-6HG Pedanine posteriori in alluminio analoghe alle 24HG (06-11)



0504046 Pedane ad intarsi di gomma verticali per Honda anteriori e negli ultimi modelli anche posteriori  
0504054 Pedane intarsiate posteriori. (05-12)



17-6442 Pedane per Honda con O-Ring specifiche per VT600 e quelle con lo stesso attacco (08-62)



05040781 Coppia leve cromate per Honda VT600, NV400 ed altri modelli compatibili.  
05040781-1 Coppia leve per Honda VT600 e compatibili, satinare come le originali. (08-49)



07-1348 Copripedanina cambio per VT600 e similari da applicarsi sopra la pedanina originale senza fare modifiche. (07-81)



57-1098 Copripompa freno per Honda VT, intarsiato, cromato in alluminio. (17-29)

10-6PJ



10-6PJ Copricatena in alluminio lucidato ricavato dal pieno per Honda VT600



05040011 Copripompa freni per Honda VT 600,750 e compatibili completamente cromata.  
05040012 Con aquila in oro. (02-62)



41-8PJ1



Prolunghe canne forcella per Honda VT600  
13-6HG Prolunghe da 5cm  
13-6HG1 Prolunghe da 10cm  
41-8PJ1 Prolunghe da 12cm (06-13)



0107371 Griglia luce posteriore per Honda VT750 cromata, in ABS (07-34)



21-6HG Supporto laterale per contakm originale, da montare su VT600

22-6HG Supporto fari supplementari tipo H-D per Honda VT600 (06-22)

15-1126



15-1126 Copriradiatore cromato per Honda VT600 (07-88)

15-1093C



15-1093C Borchie fiammate di copertura dei bulloni del forcellone del VT600 (08-35)

16-1702

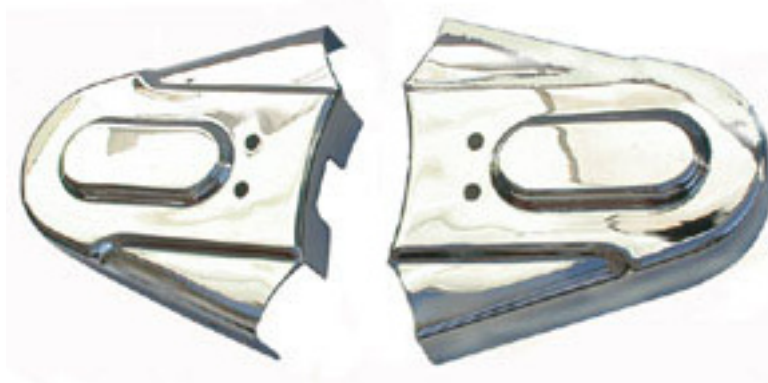

16-1702 Copri forcellone posteriore VT600 cromato, da ancorarsi nella vite di regolazione della tensione cantena, sono dotati di antivibranti. (07-86)



17-10HG  
17-10HG1  
14-0107

17-10HG Kit filtro a goccia con supporto da montarsi su Honda VT600 4 marce  
17-10HG1 Kit filtro a goccia con supporto per Honda VT600 monocarburettore  
14-0107 Filtro aria a goccia per carburatore Bendix. (17-10HG)





**19-5HG**  
19-5HG Parafango posteriore per Honda VT600 in fibra di vetro tipo springer (05-19)



**25-5HG**  
3704

25-5HG Supporto filtro keim aria per VT600 mono carburatore  
3704 Filtro cromato tondo che si può applicare  
25-5HG1 Supporto filtro aria per Honda VT600 per montare filtro Kuryakyn.



**H1058**

H1058 Pastiglie per Honda VT 600 e similari dal 1994 in su. Sono in Kevlar. (44-11)

**66-10HG**



66-10HG Kit per montare i filtri 3704, 14-0107, o comunque tutti i filtri per carburatore Bendix sulle Honda VT600 5 marce monocarburatore ovvero quelle con il coprifiltro di plastica.



**16-1950SCP**

16-1950SCP Pastiglie per Honda Vt 600 da 88-93 in Kevlar



**12-11HG**

12-11HG Supporto targa laterale per Honda VT600, con uno spessore di 5mm.

**20-1603**



20-1603 Copri stop in ABS cromato per Honda VT125

**11-1103**



11-1103 Copriclacson per Honda VT125 con diametro interno da 83mm (71-10HG)



**14-1204**

**(70-10)**

14-1204 Copri filtro aria per Honda VT 125 in ABS cromato (70-10)



43-4HG



43-4HG Copriserbatoio per Honda VT600 in cuoio nero con borsetta asportabile e agganicabile alla cintura



96HOG

96HOG Kit per abbassare posteriormente il VT600, interviene accorciando l'ammortizzatore (01-96)

58-4HG

58-4HG1



58-4HG Manubrio T-Bar per Honda alto 19cm risers curvi  
58-4HG1 Manubrio T-Bar per Honda alto 19cm con riser dritti.

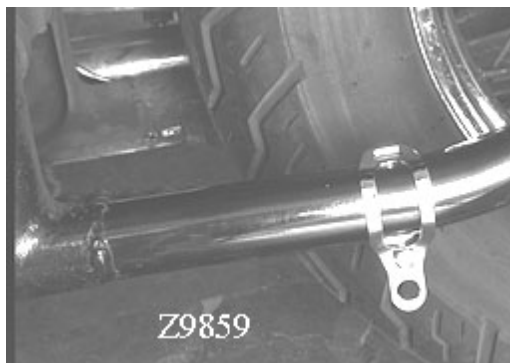

Z9859

Z9859 Staffa per attaccare il bullet sull'Honda VT600 e per posizionare le frecce agli steli delle forcelle. (02-65)

0504011



0504011 Copripinza freno cromata Honda VT600 (04-84)

0504090



0504090 Griglia per luce posteriore VT600 in ABS cromata (04-83)



### 07-2532NU

07-2532NU Leve cromate per Kawasaki in genere, sicuramente per VN800 (08-02)



06

PEDANE  
KAWASAKI  
VN800

29-5HG Comandi avanzati per Kawasaki VN800 in ferro cromato (29-5HG)



16-6PJ Pedane in alluminio lucidato per Kawasaki VN800

16-6PJ1 Pedane analoghe posteriori

### 16-6PJ



57-5HG

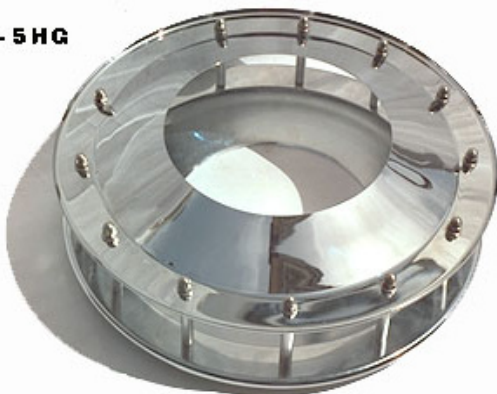

57-5HG Copricerchi in acciaio inox per rendere la ruota posteriore del Kawa VN800, lenticolare

77-4HG1

77-4HG2



77-4HG1 Pedane posteriori intarsiate per Kawasaki  
77-4HG2 Pedane anteriori intarsiate per Kawasaki

30-5HG



30-5HG  
Kit per abbassare  
il VN800 di 5cm.

57-2092C Copripompa freno Kawasaki live to ride  
57-2094 Copripompa per Kawasaki fresato.



57-2094

47-17PJ Supporti in alluminio billet per pedane posteriori  
kawasaki (ha i fori di ancoraggio al telaio distanti fra loro  
45mm ) è stato predisposto per montarsi con attacco pn  
0763 e qualsiasi pedana per hd.







0110345



0106477

01062631

0106124



01064261



07

01050942

01050942 Faretto spot da 4" 1/2 con lampada H3 55w, solo di profondità (07-10)

0106477 Faretto da 4" 1/2 con lampada ad incandescenza abbagliante anabbagliante.

01062631 Parabola da 5" 3/4 sostituisce interamente quella originale ed è provvista di lampadina alogena H4 intercambiabile

0106124 Parabola alogena H4 da 7" (06-67)

01064261 Faro leggermente allungato (profondo 15cm), attacco basso con bullone e diametro da 6 1/4 (circa 16 cm), lampadina H4 alogena intercambiabile. (06-59)



01040756

01040756 Parabola da 7" in P.V.C. con lampadina alogena e luce posizione. (04-12)



0106475

0106475 Faro biluce con lampadina alogena H4 da 6" 1/2 con tre intarsi e visiera. (07-09)



330055CSI Faro da 7" completo di staffa e quantaltro ad eccezione della parabola 0106124 da aggiungere se si vuole completo.

0106124 Parabola da 7" con lampadina H4 intercambiabile



01064761

01064761 Faro con diametro da 6" 1/4 (circa 16cm) con parabola a norma europea e lampadina H4 da montarsi sulle Honda o con attacco largo 4,5cm (06-57)

04190181 Faro da 7" attacco basso omologato (17-24)



04190181



20-6039

20-6039 Faro da 7" con parabola in ABS e luce di posizione, con attacchi laterali. (28-12)



1802



01052762



1803

Faro anteriore a luce abbagliante e anabbagliante 01052762 Faro da 5" 1/2 attacco basso H4 omologato.

1802 Faro da 5" 1/2 attacco laterale.

1803 Faro da 4" 1/2 con attacco basso. (03-03)



01083911

01083911 Faretto omologato con luce posizione e lampadina alogena H4, con diametro da 110mm e profondo 130mm (13-49)



0110267

0110267 Faretto omologato con luce di posizione e lampadina alogena abbagliante anabbagliante H4 (13-09)

01052052



01052052 Faretto da 4 1/2 cromato spesso 70mm (12-69)

07

01102941



01102942

01102942 Faro anteriore modello Wave con vetro blu e supporto, omologato (13-21)



01102941 Faro anteriore modello Wave con vetro trasparente e supporto, omologato (13-21)

20-6038



20-6038 Faro da 7" con attacco basso, con parabola in abs lampadina alogena e luce di posizione. (27-12)



20-6070

20-6070 Faro biluce tipo Wave omologata (15-05)



20-6067

20-6067 Faro ovale anteriore omologato (14-15)



L21-6091

L21-6091 Faro monoluce da 4 1/2 in alluminio cromato da utilizzarsi quale supplementare. (93-14)



0110344 Faretto 3-1/2 intarsiato E H4 12V 60-55W (14-12)



20-6041

20-6041 Faretto Biluce allungato da 4 1/2 (14-72)





20-0343

20-0341

20-0343 Coprifaro ad occhio di gatto da 7"

20-0341 Coprifaro a missile da 7" (10-07)



20-0342



20-0340

20-0342 Coprifaro da 5 3/4 ad occhio di gatto.

20-0340 Coprifaro da 5 3/4 a punta di missile (10-06)

07 04-11PJ 04-11PJ1 77-6036



04-11PJ Supporto per doppi fari alla forcella o per frecce per diametro steli 39-41.

04-11PJ1 Supporto come sopra per steli forcelle Ducati Monster e similari.

77-6036 Supporti cromati da 45mm, 42 e 39mm.

0794 Conchiglia reggi faro cromata con due fori per le luci, con piastrina, OEM 67809-75 può essere utilizzata su tutte h-d in sostituzione dell'originale.

0108974

0794



60-6HG



0108974 Supporto per doppi fari da 4 1/2 da montarsi su piastre con doppio bullone. (03-11)



60-6HG1

60-6HG Staffa che rende possibile il montaggio del doppio faretto da 4" 1/2 al posto di uno, grazie agli attacchi asolati è possibile montarli quasi su qualsiasi moto. 60-6HG1 Staffa per montare un faro con attacco a bullone su moto con faro con attacco doppio.



89-10HG

89-10HG Supporto doppi fari da 4 1/2 che si può montare su quasi tutte le moto sia con di due bulloni sulla piastra che con un bullone solo. Si possono montare sicuramente su Honda vt600 su Yamaha 535 e similari.

01124033



01060072



01060072 Supporti faro in carbon-look. (02-04)

01124033 Supporti faro chr per canne da 35-50 mm cromati



41-13PJ

41-13PJ Supporto per montare il faro originale su piastre PJ.



52-16HG Kit Bi-Xenon alta qualità per fari H4 abbagliante/anabbagliante (omologato CE).

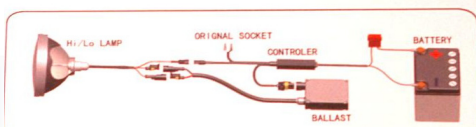

1716



1716 Copri conchiglia faro per h-d senza intarsi per le lucette (04-17)

1718



1718 Copri conchiglia faro anteriore cromata con intarsio per le sottostanti luci OEM 67871-85T (03-07)



Visiera cromata con aquila per faro  
330030CSI Visiera per faro da 7"  
0106350 Visiera per faro da 5"1/2  
0106351 Visiera per faro da 4"1/2



Visiera cromata liscia per il faro:  
1710 Per fari da 7"  
1712 Per fari da 5-3/4  
1713 Per fari da 4/12 (01-16)





0107192

0107191

0107192 Luce posteriore mini cat-eye con staffa portatarga in alluminio, il cat-eye è di 65x42mm  
0107191 Mini cat-eye da 56x84mm. (07-44)



0505007

0505007 Copri cat-eye fiammato cromato (08-93)

08



0107371

01064051

Griglia copri luce posteriore cromata in ABS  
0107371 Griglia per Honda VT 750 Classic  
01064051 Griglia per Jamaha Dragstar Classic (07-44)  
20-3601 Griglia per Suzuki VS Intruder (non raffigurata)

0707



0707 Portatarga laterale con luce sia per posizione che per stop, Si può fissare con un bullone al telaio. (02-36)

0507053

0504091



0503038

0403006

0504091 Copri cat-eye tipo ness  
0403038 Copri cat-eye con intarsi orbitali.  
0403006 Copri cat-eye in acciaio con righe orizzontali  
0507053 Copri cat-eye con aquila. (07-30)



1101

1101 Luce posteriore per H-D old style OEM 68010-64B (07-08)



20-0312A

20-0312A Copri stop cromato tipo Kuriakin in ABS per la maggior parte delle H-D (75-11)

0843 Luce Sparto per para-fango posteriore ()  
0843B Luce Sparto come sopra nera.

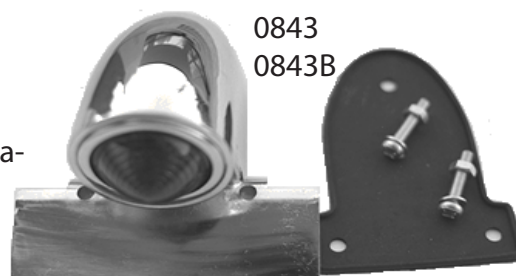

0843

0843B

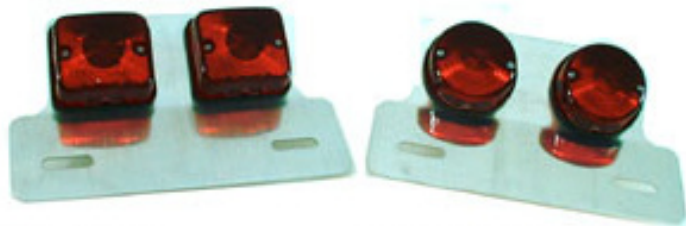

20-6534

0106215

0106215 Portatarga con doppia luce, entrambe posizione, stop e illuminano la targa da 50mm di diametro. (07-35)

20-6534 Portatarga come sopra con rifrangenti quadrate.

0107156



0107156 Stop croce maltese con lampadina biluce con la possibilità di illuminare la targa

0109270



0109270 Stop per applicazioni custom 116x28mm (12-85)



0108311

0108311 Portatarga con Cat eye allungato, è largo 155mm e alto 40mm con luce targa il corpo è in abs, mentre il portatarga è in alluminio (10-42)

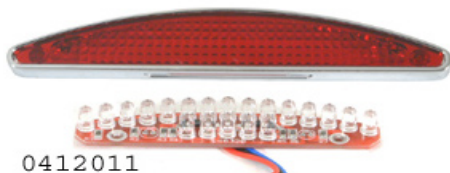

0412011



0111182

0111182 Stop a doppio occhio con due lampadine in ABS stop, posizione e luce targa mm 165x50 completo di portatarga in alluminio. (12-43) (12-86)

20-6567-AE Stop a doppio occhio con due lampadine in ABS stop, posizione e luce targa mm 165x50. (43-12)



20-6567-AE



011472812

011472812 Stop con led, misura 43x68mm provvisto di luce targa a led bianchi distanza bulloni posteriori 38mm (14-11)

0412011 Stop con led, misura 25mm x 148mm per applicazioni custom, con luce di posizione luce targa e stop. (12-93)



AS-33DRLED

AS-33DRLED Lampadina a 16 led rossi biluce (stop e posizione) e 6 bianchi (14-90)



L24-6564LED

L24-6564LED Stop ovale a led misura 97mm X 30mm con portatarga in alluminio e luce targa. (16-09)



## Faro Posteriore

1305

0107042



1305 Luce posteriore tipo Lucas con attacchi al parafrangente.

08 0107042 Luce tipo Lucas piccola.(06-66)



1319

1319 Luce posteriore rettangolare con lampadina biluce per luce di posizione e stop alta 51mm larga 152mm (02-07)

20-6532 Luce posteriore a Diamante con luce posizione-targa e luce stop. Dimensioni alta 70mm, larga 140mm

20-6532

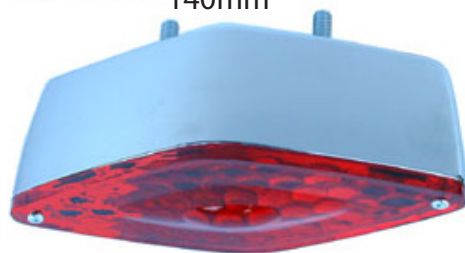

1315

0504092

1315 Luce posteriore Tombestone OEM 680003-47T

340382CSI Rinfrangente rosso con blue dot

0504092 Griglia cromata (05-38)

340382CSI



0108462

0108462 luce posteriore in metallo con luce targa, rotonda con diametro di 68mm e alta 50mm. La scritta STOP è in metallo (10-40)

0108461



0108461 luce posteriore in metallo con luce targa, rotonda di 45mm di diametro e alta 72mm(10-39)



1321

1321 Luce posteriore Beehive 12V cromata con staffa portatarga OEM 68003-47 (02-08)



0108378 41-10  
0108378 Cat eye piccolo biluce, con luce targa misura 65x40mm .(10-41)



01091211  
01091212

01091211 freccia in abs nera con rinfrangente omologato europeo, destra. (10-43)  
01091212 freccia in abs sinistra.

20-6588-ALE



20-6588ALE Stop con led con luce targa, posizione e stop. Misura 160x40mm (51-12)



20-6534

20-6534 Portatarga con doppia luce quadrata, entrambe posizione, stop e luce targa i rinfrangenti hanno 4cm di lato (08-74)

340265CSI Mascherina copri tombestone raffigurante un teschio con il rinfrangente sfaccettato blu  
0107129 Mascherina liscia. (06-89)



20-6566

20-6566 Luce posteriore con mini cat-eye con rinfrangenti da 65mm x 42mm (08-73)



340324CSI

340471CSI

1304

340324CSI Luce per parafango posteriore tipo springer, larga 170mm e alta 72mm

340471CSI Faretto post. tipo lucas piccolo, alto 52mm con lampadina biluce.

1304 Faretto post. tipo lucas medio alto 54mm e largo 114mm. (06-65)



340380csi

340380CSI Rinfrangente gruppo ottico posteriore per h-d dal 73 in su con blue dot (04-09)



0106593 Luce posteriore per parafango tipo Springer, completo di frecce che sono poste ai margini, è alto 72mm e largo 170mm, ve è incorporata anche la luce di posizione. (47-11)



20-6580

20-6580 Gruppo ottico posteriore in metallo con luce di posizione, stop e luce targa. mm 155x72 (42-12)



0106593



20-0312A

20-0312A Copri stop cromato tipo Kuriakin per la maggior parte delle H-D (11-75)



20-0602R

20-0602R Croce Maltese a led, misura 11x11mm spessa 24mm (14-56)



12-0405

12-0405 Luce targa ellissoidale con led di cui due sono per la luce targa. Misura 123x58mm (50-12)



12-0406

12-0406 Luce posteriore con led e led funzionante come luce targa. Misura 120 x 50 mm (47-12)



PORTATARGA INCLINATO IN ALLUMINIO BILLET, CON LUCE POSTERIORE, I FILI ELETTRICI PASSANO INTERNAMENTE FIN DENTRO AL PARAFANGO. L'ANCORAGGIO E' QUELLO CLASSICO HD CON I TRE FORI.

08



08-17PJ



08-17 PJ Con Luce Posteriore 12-0406



9-17PJ

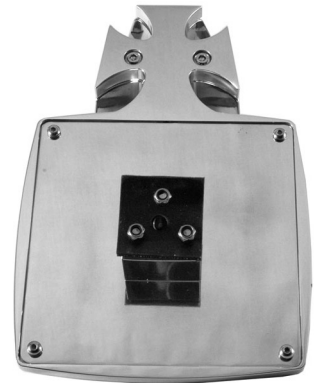

09-17PJ Con Luce Posteriore 0107156



10-17PJ

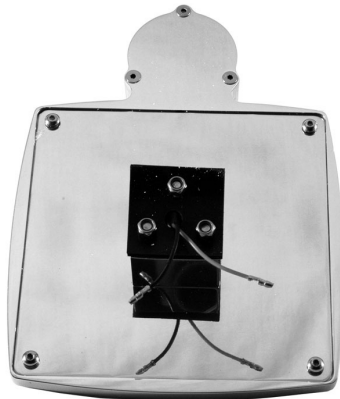

10-17PJ Con Luce Posteriore 0108461



11-17PJ

11-17PJ Con Luce Posteriore 20-6567-AE



12-17PJ



12-17PJ Con Luce Posteriore 20-0602R



13-17PJ

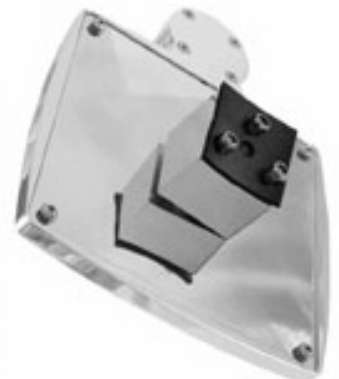

13-17PJ Con Luce Posteriore 0108462



0120110111

0120110111 Luce stop E Fusion chiara montata in billet anodizzato nero (17-34)



0119698141

0119698141 Luce stop E Forata chiara in alluminio billet (17-35)



012016721

012016721 Luce posteriore tonda Vintage Rossa su supporto portatarga nero (17-36)



012011721

012011721 Luce posteriore tonda Vintage su corpo cromato (17-37)

## Lucetta

01030741  
Frecce tipo  
viper in  
metallo  
cromate con  
vetrini rossi  
ed ambra.  
(02-59)



010701111  
010701112



010701111 Lucetta bullet tipo  
carbonio con luce ambra.  
010701112 Lucetta bullet tipo  
carbonio con luce blu. (07-07)



0107161111  
0107161113

0107161111 Frecce a punta ambra 77x47mm  
che si possono attaccare ad un foro o  
togliendo la parte filettata su tubi da 14mm  
come quelle del Dragstar.

0107161113 Analoghe di colore rosso (07-92)

09



010402221 010402222

010402221 Frecce tipo carbonio 39x57mm gambo  
come da foto

010713921 Frecce tipo carbonio come sopra con  
lente trasparente

010402222 frecce tipo carbonio 39x57mm gambo  
più lungo.

Si vendono a coppia. (07-29)



010772926  
010772927

010772926 Frecce da montare sul manubrio, in allu-  
minio di colore rosso.

010772927 Frecce in alluminio satinato.  
(08-92)



010772928

010772928 Frecce contrappeso in carbon look, in  
metallo da montare sul manubrio. (08-91)



010926211

010926211 Frec-  
cetta di color nero  
satinato, misura 30  
x 75mm (12-62)

01073231



0107308



01073231 Bullet con griglia  
59x57mm di colore ambra.  
0107308 Freccia a siluro  
specifica per VT600 si monta  
al posto dell'originale in met-  
allo 76x47mm. (07-28)



010800211  
010800221

Lucetta in metallo a punta 75x31mm:

010753211 Liscia a luce ambra.

010800211 Con intarsi a luce ambra.

010800221 Con intarsi a luce rossa.

010926211 Liscia NERA ambra

01078621 lenti ricambio ambra.

01078623 lenti ricambio blu. (07-91)



010753211





01082990

01082990 Freccia diamond in metallo color nero con rinfrangente ambra. (08-89)

01082995 Diamond nera con vetrino in carbon-look.



01082995



01083000

01083000 Freccetta diamond in metallo colore azzurro con rinfrangente ambra.

01083005 Freccetta azzurra rinfrangente in carbon look (08-90)

01083005



1325AS

1325BS

1325AS Bullet stelo lungo ambra

1325BS Bullet stelo lungo rosso (02-06)



12-6055A

12-6055A Freccie cromate con inserti flusc 45 gradi (08-76)

12-6035A



12-6035A Freccie posteriori ambra intarsiate

12-6035AR Come sopra con lenti rosse.



01103321

01103321 Lucetta tipo Dya-diamond con rinfrangente bol-lettonato e una potente luce generata da 8 led. (35-11)



011012011 Coppia freccette tipo monster molto piccole le lenti misurano: 28mm x 48mm. Le lenti sono omologate europee. (11-31)



20-6544A

20-6544A Freccette per manubrio da 25mm in metallo cromate con rinfrangente ambra (08-77)



0220A

0220A Freccette triangolari tipo ness di colore ambra cromate. (02-44)

Lucette bulloncini targa colorate diametro diametro 19mm e profonda 21mm:

01040271 di colore ambra.

01040272 di colore blu.

01040273 di colore rossa. (02-75)

01040271

01040272

01040273



Z9810A

Z9810B

Z9810R

Luce tipo dyamond si possono usare come freccette e come lucette di posizione:

0107736 lampadina da 12V a 23W

Z9810A di colore ambra.

Z9810B di colore blu.

Z9810R di colore rosso. (02-42)



01030731

01030731 Freccette posteriori trinagolari intarsiate (04-39)



Z9811A

Z9811R

Z9811BL

Z9811A Lucetta mini marker ambra  
Z9811R Lucetta mini marker rossa.  
Z9811BL Lucetta mini marker blu. (02-41)

## Lucetta

010517911  
010517912  
010517913  
010517914



Lucetta Occhi del diavolo, in metallo, 29mmx44mm  
010517911 Ambra  
010517912 Rossa.  
010517913 Bianca  
010517914 Blu (03-32)

1301AS  
1301BS  
1301CS  
1715



1301AS lucetta bullet ambra  
1301BS Lucetta bullet rossa.  
1301CS Lucetta bullet blu.  
1301CS-1 Ricambio lente blu  
1715 Visierina cromata per il bullet. (03-15)



05040941 Frecce tipo Marker con griglia, forcelle da 39mm  
05040951 Frecce con griglia per forcelle da 35mm (05-39)

09



330698



330698 Frecce a saponetta da attaccarsi anteriormente alle forcelle da 39 comprese di attacch. (05-53)



330696



330696 Frecce da collocarsi direttamente agli steli da 35-39-41 (05-54)

330682CSI Frecce a saponetta con bulloni a brugola e distanziali, misurano H70 - L25 - P30 (05-53)



0110169

0110169 Lucette che si vendono incoppia con intensa luce blu creata da led, hanno un supporto adesivo e misurano; 25mm x 63mm (27-11)

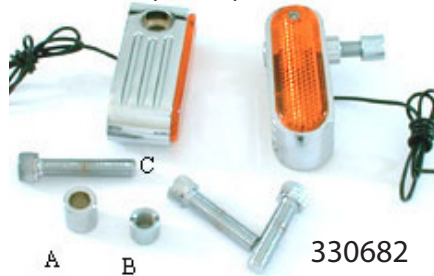

330682

4200B Tre luci emettenti una potente luce blu ad intermittenza, che vengono azionate tramite un bottone che si trova nel kit. Sono particolarmente usate per evidenziare le parti belle della moto illuminandole. (33-11)



010173

0110173 Teschi alati con negli occhi dei led a luce blu, generalmente utilizzati come bulloncini portatarga. (30-11)



4224A

4205A

4205A Lucette che creano un'intensa luce blu creata da led tipo neon, generalmente si impiegano per illuminare il motore. I led si illuminano ad intermittenza.  
4224A Lucetta come sopra a luce chiara (29-11)



4200B

0216B Frecce occhio di bue da applicarsi al manubrio da 25mm (06-52)

0216B



0112196221

0112196221 Cap-puccetti ruota con led emananti luce blu pulsante (12-78)



01083627

01083627 Frecce in alluminio satinato analoghe alle 010772926 con supporto in gomma con luce solo da un lato (12-73)







12-6044

12-6044 Frecche posteriori con fiammate, spesse 13mm, massima larghezza di 170mm e la distanza tra i due bulloni di ancoraggio è di 80 mm. I bulloni di ancoraggio sono da 5 mm (10-84)



0110190

01100491

0110190 Freccia come sopra con braccetto lungo 25mm con 25mm di filettatura.

01100491 Freccia tipo bullet con diametro da 57mm omologata "E" (10-94)

2202N  
2209N



Lucetta da foschia con diametro da 60mm e lunga 73mm  
2202N a luce rossa;  
2209N a luce verde. (37-11)



3202N  
3205N  
3209N

Lucetta da foschia con diametro da 39mm e lunga 57mm  
3202N a luce rossa;  
3205N a luce blu;  
3209N a luce verde. (38-11)



97-11PJ 97-11PJ1

97-11PJ Supporti frecce agli steli per canne da 39mm  
97-11PJ Supporti frecce agli steli per canne da 41mm.



01051171

0108125  
(90-10)

01051171 Mini bullet con gambo lungo 13mm e filettatura lunga 35mm da 8mm

0108125 Mini bullet con gambo lungo 32mm e filettatura lunga 19mm da 10mm.

Entrambi hanno il rinfrangente ambra e il diametro A-B = 50mm mentre C-D= 70mm.



01073331

01073331 Lucetta in ABS nera con vetro trasparente emettente luce bianca (81-11)



010722112

010713912

010722112 Freccette in ABS con vetro iridium che riflette i colori dell'arcobaleno e corpo nero.

010713912 Freccette in ABS con vetro trasparente e corpo nero.

010904611



010904611 Lucette in alluminio satinato nero con vetrini omologati con diametro da 40mm e lunghe 48mm.(11-63)



71-11

20-6305L 20-6305R 20-6305A

20-6305L Antenna con punta che si illumina di colore Blu.  
20-6305R Antenna con punta Rossa  
20-6305A Antenna con punta Ambra



011131513

011131513 Coppia frecce ad occhio di gatto piccole con vetrini omologati con lente trasparente e di colore ambra. (12-74)



Z9859 Z9859B

Z9859 Fascetta a due pezzi per montare frecce con bullone da 35 a 41mm (2-65)  
Z9859B Come sopra nere.



## Lucetta

0110488121 0110488111 0110488211

Freccette tipo Lancia con il vetro 54x28 mm con rinfrangente omologato.

0110488111 nere con braccio corto.

0110488121 con braccio corto in carbon look.

0110488211 con braccio lungo nere.

Il prezzo è a coppia.



0110488131  
Freccette tipo lancia cromate con rinfrangente omologato. (10-12)



08-12HG

08-12HG Bulloncini per targa punti luce che cambiano colore continuamente rosso, verde, giallo blu.

0110489131  
0110489173

09



01104552

01104551

Lucette da utilizzare per illuminare la targa misurano: larghezza massima 118mm, altezza massima 35mm

01104551 portalamпада nero

01104552 portalamпада cromato

39-12)



0110488123

0110489123

0110488113

0110489113

Freccette tipo Lancia con striature con vetro trasparente il rinfrangente è giallo.

0110489131 cromate,

0110489173 color titanio non in figura,

0110489123 in carbon look;

0110489113 nere.

Come sopra liscie:

0110488123 in carbon look.

0110488113 nere (11-12)



0111389341 Freccia occhio di falco cromata. vetro bianco

0111389111 Freccia occhio di falco nera vetro ambra

0111389441 Freccia occhio di falco carbon look vetro bianco (12-84)



12-6143SE

12-6143SE Coppia

freccie triangolari in alluminio, fresate dal pieno. Omologate da 21W. Il vetrino misura 50x04mm (14-54)



37-6HG

37-16HG Striscia 48 led blu lunga 48 cm a 12V in gomma impermeabile.



12-6031A/R

12-6031A/R Freccie mini luce DONNE ambra in metallo, ha profilo arrotondato da 84mm MAX larghezza e 30mm alta (16-02)



20-0365



12-6030DAA

20-0365 Supporto per freccie 12-6030DDA. Largo 210mm ideale per posizionare dette freccie posteriormente. (13-52)

12-6030DAA Freccia ambra con diametro da 83mm (13-53)

20-0353 Supporto freccia 12-6030DAA per poterla montare sotto i fari supplementari (13-66)



20-0353

# Lucetta



01135181R 01135183R 01135184R 01135185R  
Coppia frecce Occhio di Falco con 15 led l'una, omologate 01135181R Nere; 01135183R Carbon Look; 01135184R Cromate; 01135185R Alluminio Satinato (13-59)



12-6025L

12-6025L Lucetta blu a led autogenerantasi con la ventolina mossa dal vento. Lunga 80mm e larga 30mm (14-01)

20-6576C Luce a croce maltese lunga 86mm e alta 37mm in metallo cromato si vendono singolarmente. (13-62)

20-6576C



34-0106

30-0106 Relè facente funzionare le frecce a basso wattaggio comprese quelle a led (13-70)



20-0383

20-0383 Supporti regolabili anteriori per indicatori di direzione oem 68373-02 (13-65)



12-6135A

12-6135A Frecce posteriori ambra ad arco. Misura: alta 26.5mm, lunga 160mm. Distanza fori ancoraggio al parafango 80-95mm. (14-07)



12-6053R



12-6053R Frecce da parafango posteriore misurano: 26mm alte e 140mm larghe. (14-45)



0111389341

0111389341 Neon a luce blu con adesivi all'estremità, lunghi 200mm (14-27)



20-6060

20-6060 Frecce agli steli angolate da 35mm a 41mm cromate. (14-48)



20-6331C

20-6331C Frecce da manubrio con diametro max 36mm e lunghe 65mm ambra (14-46)

01105371



01105371 Coppia freccette omologate lisce.  
01105381 Coppia freccette omologate rigate  
Entrambe misurano 38mm x 63mm

01105381



01121501  
01121505



Cappuccetti ruota facenti luce pulsante blu e rossa, doppie baterie in dotazione. 01121501 Con luce blu 01121506 Con luce rossa (12-90)

01131454



01131454 Lucetta croce maltese cromata (13-19)



01131451

01131451 Lucetta croce maltese nera (13-18)



01131453

01131453 " " carbon look (13-17)

Le sopracitate croci maltese sono in ABS hanno 18 led a luce arancio, sono omologate e misurano 38mm di lato e 49mm di profondità.



# Manopole

01040615

01040605

01040625



Manopole intarsiate in gomma nera, in metallo da 25:

01040605 Manopole con testa di aquila.

01040615 Manopole con testa di leone

01040625 Manopole con testa di cobra. (06-54)

10



0104095

0104095 Manopole in gomma da 22mm con interruttore che si riscaldano con la batteria da 6V e da 12V. (07-19)



04030341

04030341 Manopole cromate a tacchettoni per manubrio da 25mm con attacco fili gas per h-d.

040303411 Gommini di ricambio (02-49)



0503040

05030741

0503040 Manopole a rombi cromate da 22mm

0503041 Manopole a rombi cromate da 25mm

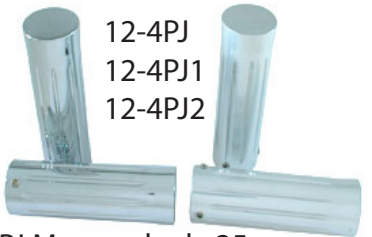

12-4PJ

12-4PJ1

12-4PJ2

12-4PJ Manopole da 25mm intarsiate, alluminio predisposte per tiracavi aggiunto.

12-4PJ1 Manopole da 25mm intarsiate alluminio satinato per tiracavi aggiunto

12-4PJ2 Manopole intarsiate da 25mm per Jap con tiracavi.



10-2HG

10-2HG1

10-2HG Manopole barilotto lucide per HD con attacco gas.

10-2HG1 Manopole barilotto lucide per Jap da 25mm con attacco gas.



12-0920

12-0920 Tiracavo cromato conico per solo filo mandata con filettatura. (14-22)



17-0529

17-0529 Manopole fiammate cromate con attacco gas per h-d

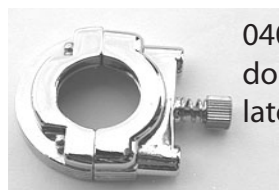

0407023 Collarino acceleratore per doppio filo (mandata e ritorno) con regolatore durezza. (02-81)

01065572  
01065573  
01065574  
01065576  
01065577



01065572 Manopole in plastica intarsiate blu

01065572 Manopole in plastica intarsiate verdi

01065572 Manopole in plastica intarsiate rosa

01065572 Manopole in plastica intarsiate rossi

01065572 Manopole in plastica intarsiate gialli (01-69)



5567

01040781

5567 Manopole cromate O-ring da 25mm

01040781 Manopole chr O-ring da 22mm (03-36)



45017-82 45016-82 45075-96

45017-82 leva frizione evolution fino 1994

45016-82 leva freno evolution fino al 1994

45075-96 coppia leve freno e frizione larghe per h-d dal 96 in su.

(06-68)



## Manopole



61-HG1  
61-1HG1

61-HG1 Manopole fiamme lucide con attacco gas da 25mm per H-D  
61-1HG1 come sopra per Jap



Z9800 Z98001 01040592

Z9800 Manopole in alluminio per manubrio da 22mm lucidate e cotronate, non si ossidano.  
Z98001 Manopole in alluminio lucido per manubri da 25mm.  
01040592 Manopole in alluminio da 25mm in carbon-look (02-27)



01040374 01040375

01040374 Manopole lunghe 14cm da 22mm con aquila  
01040375 Manopole lunghe 14cm con aquila da 25mm (04-06)

Z9816K Manopole in pelle nera con intarsiate aquile color marrone per manubri da 22mm (02-17)



Z9682A

Z9682A Manopole in alluminio satinato con attacco gas per h-d, i grani della manopola sono a scomparsa sotto l'o-ring (08-97)



H07-0581  
H07-0582

Coppia leve cromate intarsiate :  
H07-0581 per XL 04-06  
H07-0582 per XL 07-SU (16-14)

0947  
Z9799



Manopole con intarsi verticali lunghe 14cm  
0947 Per manubri da 25mm  
Z9799 Per manubri da 22mm (04-48)



04050072

04050071 Coppia leve freno e frizione cromata larga per H-D dall'82-95 (04-60)

111191

111191 Inserto in plastica per attacco fili gas h-d (04-47)



07-0519



07-0519 Leva con attacco al manubrio FL 52-67 ed eventuali applicazioni bobber. (13-69)

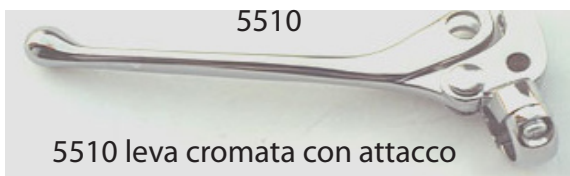

5510

5510 leva cromata con attacco al manubrio da 25mm, è utilizzata sia per la frizione che per il freno qualora esso è a tamburo. (04-91)

12-0918D



12-0918D Inserto manopola doppio attacco gas per hd o altro (12-94)



50-10PJ



51-10PJ



53-10PJ



52-10PJ

50-10PJ Manopole in alluminio groved dritte per H-D con attacco cavi gas

51-10PJ Manopole in alluminio hole per H-D con attacco cavi gas

52-10PJ Manopole in alluminio spuale per H-D con attacco cavi gas

53-10PJ Manopole in alluminio twister per H-D con attacco cavi gas

Tutte le manopole hanno i tappi esterni svitabili per consentire in alcuni modelli di poter regolarizzare gli ammortizzatori anteriori.

24-13PJ

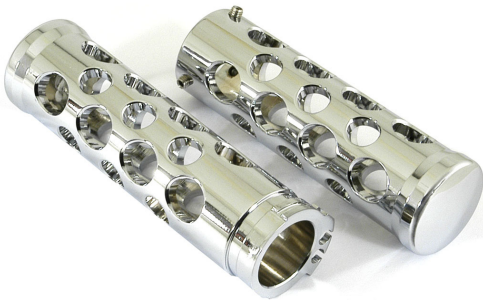

24-13PJ Manopole con fori ellissoidali e attacco gas



15-13PJ

15-13PJ Manopole a losanga lisce, provviste di attacco gas.



22-13PJ

22-13PJ Manopole a losanga con intarsi, provviste di attacco gas.

17-0560



17-0560 Manopole in gomma con attacco H-D (73-11)

17-0518-22M



17-0518-22M Manopole gomma marroni da 22mm (17-23)

14-13PJ  
14-13PJ1



14-13PJ Manopole a bariotto con tappi che si svitano, senza tiracavi  
14-13PJ1 Manopole come sopra con tiracavo

12-0912



12-0912 Coppia manopole da 25mm con attacco gas (68-11)

17-0518W Manopole in gomma bianche per bobber, predisposte per il tiracavi. (13-95)



011300511

011300511 Aiuto acceleratore, nelle lunghe percorrenze aiuta a tenere l'acceleratore con il palmo della mano (17-30)



17-0518 Manopole in gomma nere, per bobber, il tiracavi 12-0913D non è compreso. (13-96)  
17-0518-22M come sopra da 22mm

17-0558



17-0558 Manopole in gomma con anello in metallo cromato da 25mm con tiracavi (14-28)

## Manopole



17-0571DB  
17-0571DB Manopole a faimme, in metallo di gomma con tiracavi (14-75)



Z9845 Manopole con gommini circolari che coprono anche i grani, sono lunghe 14cm (04-47)



Manubrio Riderbar largo 950mm alto da

"A"40mm e c-d misura 250mm:

12-7HG Manubrio Raiderbar da 25mm

12-7HG1 Raiderbar da 25mm con intarsi per h-d

12-7HG2 Raiderbar da 22mm (07-12)

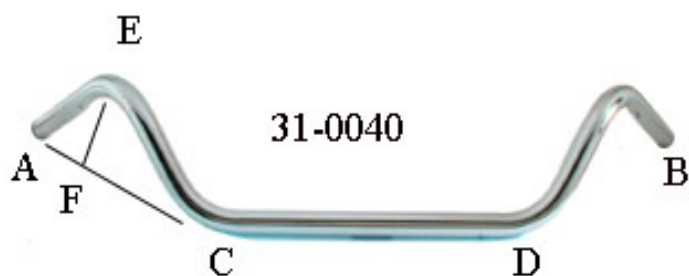

31-0040 Manubrio "Cow Boy" misura:

A - C = 330mm;

C - D = 340mm;

A - B = 830mm;

E - F = 120mm; (08-80)



31-0079

31-0079 Manubrio "Pull Bar" con intarsi per h-d

82-in su. Misura.

A - C = 320mm;

B - F = 175mm ;

C - D = 270mm;

A - E = 700mm; (08-79)



31-0165 Chubby Ape-Hanger predisposto per il passaggio dei fili elettrici all'interno il diametro esterno è di 33mm, misure:

Alto 260mm; Largo 900mm Torna indietro per 315mm. (08-11)

31-0082

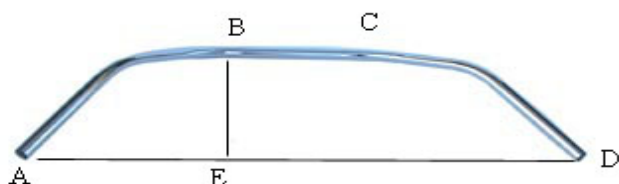

31-0082 Manubrio "Beach Bar" stile anni 40 da 25mm con intarsi per h-d misure:

A - D = 975mm Largo

Alto = 75mm;

B - E = 375mm Torna indietro;

B - C = 325mm Larghezza del centro. (08-10)



31-0167 Chubby T-Bar ha la possibilità di fare passare i fili elettrici all'interno attraverso il manubrio e i risers il diametro del manubrio esterno è di 33mm: Alto 225mm; Largo 788mm;Torna indietro 165mm; (08-12)

31-0168 Chubby Knuckle Bar manubrio che dà la possibilità di fare passare i fili elettrici all'interno, misura.

Alto 100mm; Largo 840mm;

Torna indietro per 315mm;

Il diametro del manubrio è di 33mm. che poi si riduce a 25mm nelle manopole e attacco risers (08-13)

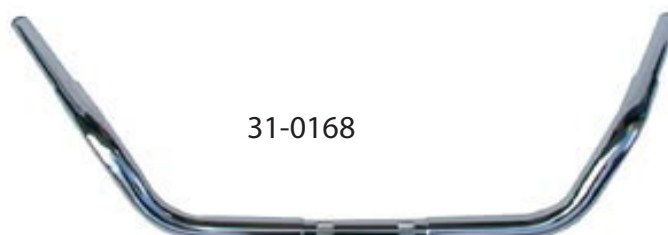

31-0168

# Manubrio

31-0175 Manubrio "Roma" da 25mm senza incassi per i fili, misura:

A - B = 1000mm Largo;  
C - D = 200mm

Torna indietro di 170mm. (08-81)



31-0169 Manubrio chubby Caruizer è predisposto per far passare i fili elettrici all'interno ed ha un diametro di 33mm. Misura:

Alto 100mm;  
Torna indietro 270mm;  
Largo 900mm. (08-14)

31-0174S  
31-0175S



31-5HG  
31-5HG1

31-5HG2  
31-5HG3

Manubrio Super Bar che misura:

A - B = 900mm;  
A - F = 270mm;  
C - E = 180mm;  
C - D = 160mm

31-5HG Manubrio Super Bar da 25mm  
31-5HG1 Super Bar da 25mm per h-d  
31-5HG2 Super Bar da 22mm  
31-5HG3 Manubrio Super Bar nero.

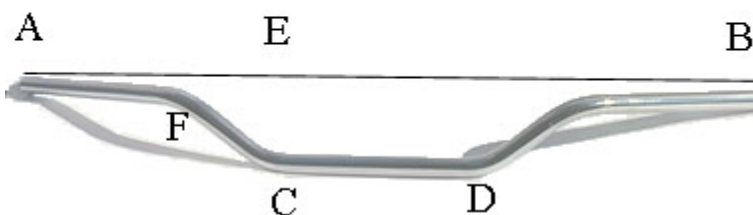

11

Manubrio Ape Hanger Basso, misura:

A - B = 850mm;  
C - D = 200mm;  
D - E = 270mm

51-7HG Manubrio Ape Hanger da 25mm  
51-7HG1 Ape Hanger da 25mm per h-d  
51-7HG2 Manubrio Ape Hanger da 22mm

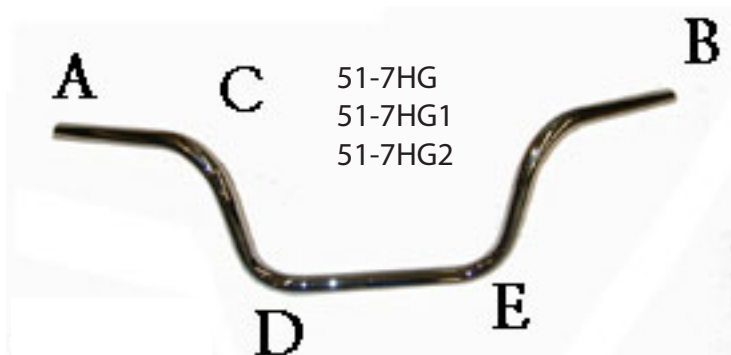

54-4HG  
54-4HG1



T-Bar con risers dritti alti 190mm  
54-4HG T-Bar da 25mm per h-d pre 82  
54-4HG1 T-Bar da 25mm per h-d post 82 con intacche per fare passare i fili



31-0182S Manubrio drag chubby da 3 cm di diametro. con la possibilità di far passare i fili elettrici internamente. Largo 78cm (24-12)



58-4HG2  
58-4HG3  
58-4HG4  
T-Bar alto 200mm con riser curvi:  
58-4HG2 T-Bar per h-d pre 82 senza intacche  
58-4HG3 T-Bar per h-d post 82 con intacche  
58-4HG4 T-Bar con i risers distanti tra loro 100mm per potersi montare sul DRAGSTAR e sul MARAUDER, con risers alti 200mm e curvi.



Manubrio Drag Normale è da 730mm  
Manubrio Drag Medio è da 860mm  
Manubrio Drag Largo è da 920mm

	Normale	Medio	Largo
x HD	74-4HG1	74-4HG7	74-4HG10
25mm	74-4HG	74-4HG6	74-4HG9
22mm	74-4HG2	74-4HG8	74-4HG11

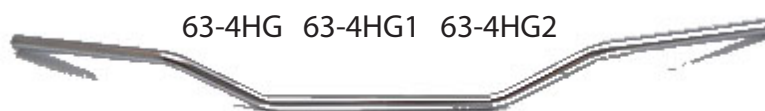

Manubrio Butterfly largo 1130mm  
63-4HG Butterfly da 25mm  
63-4HG1 Butterfly da 25mm per h-d  
63-4HG2 Butterfly da 22mm

11 75-4HG  
75-4HG1  
75-4HG2  
75-4HG3

75-4HG4  
75-4HG5



Ape Hanger alto misura 430mm  
Ape Hanger medio misura 310mm  
75-4HG Ape Hanger Medio da 25mm  
75-4HG1 Ape Hanger Medio da 25mm con reces per h-d  
75-4HG2 Ape Hanger Medio da 22mm  
75-4HG3 Ape Hanger alto da 25mm  
75-4HG4 Ape Hanger alto da 25mm per h-d  
75-4HG5 Ape Hanger alto da 22mm

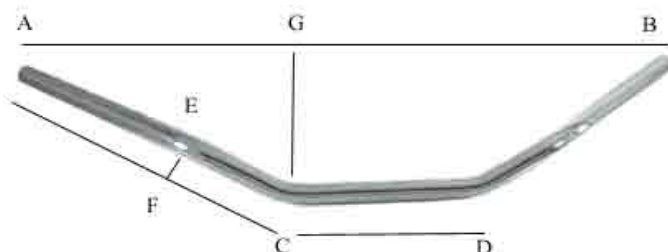

98-10HG Manubrio Bronk's Bar da 25mm misura:  
A-B = 950mm, A-C = 144mm, A-E = 360mm, C-G = 290mm  
98-10HG1 Manubrio Bronk's Bar da 25mm per H-D con incassi per i fili elettrici.

31-0084S Manubrio BIKINI BEACH 82-su (12-66)



31-0084S

Manubro drag tipo Zeppo da 25mm A-B 650mm C-H 130mm  
31-0065 S con diametro da 25mm  
31-0066A da 25mm con intarsi per HD (13-27)



31-0066A

C

H

31-0190S Manubrio Z-Bar con sezione più grossa per hd con distanza A-B 150mm {12-99}

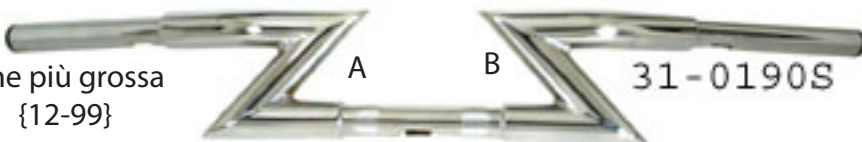

A

B

31-0190S



A-B=730mm  
C-D=80mm

31-0164S

A

D

B

C

31-0164S Manubrio per HD Evo con le misure sopra descritte (12-88)



# Manubrio



31-0085 Manubrio custom per hd con risers incorporati (13-01)

31-0085

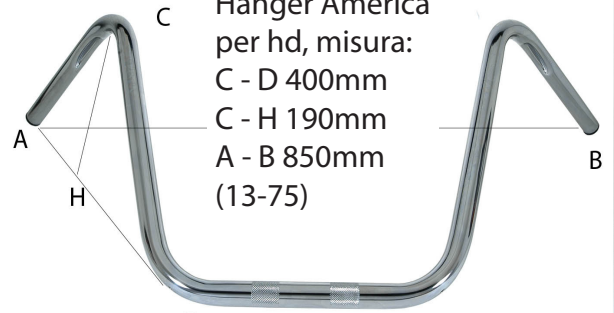

31-0142 Ape Hanger America per hd, misura:  
C - D 400mm  
C - H 190mm  
A - B 850mm  
(13-75)



31-0198

31-0197 Manubrio Z-Bar Dritto alto 30cm e largo 77cm €220.00  
31-0198 Manubrio Z-Bar Dritto alto 40cm e largo 77cm €230.00 (14-58:14-98)



31-0081S Manubrio Back Horn largo 83cm, max altezza 15cm (14-57)

31-0081S



H31-0212S Manubrio Back Horn largo 83cm, max altezza 15cm (14-57)



H31-0089 Manubrio chubby PuntaBar con risers da 6"  
H31-0090 Manubrio chubby PuntaBar con risers da 4" (14-79)



31-0199

31-0199 Z-Bar chubby RETTO per hd alto 80mm (13-14)



60-14HG

60-14HG Manubrio chubby Fontana largo 90cm e alto 48cm



31-0024 Manubrio Z-Bar Indietro largo 65cm alto dalla base risers 10cm. (14-59)

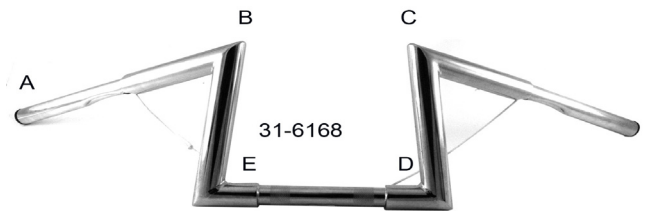

31-6168 Z-Bar Chubby con la possibilità di far passare i fili elettrici all'interno, alto 225mm, A-B= 370mm B-E=185mm E-D=215mm B-C=175mm B dal piano=205mm. (16-10)



20-0610 Orologio da manubrio 22/25 con diametro 32mm (14-53)



31-0087S Manubrio Chubby largo cm 95 (14-55)

31-0087S

3512B Riser chiamati Ossi di Cane per manubri da 25mm ma che con le mezze lune (adattatori) si possono usare i manubri da 22mm. Sono alti 100mm.



Risers con attacco da 12mm passo 1.75  
 010654411 RISERS DALTON ALTI 2" 50mm  
 010654511 RISERS DALTON ALTI 3 75mm  
 010654611 RISERS DALTON ALTI 4 100mm  
 010654611-5 RISERS DALTO ALTI 5 125mm  
 010654711 RISERS DALTON ALTI 6 150mm  
 010654811 RISERS DALTON ALTI 8 200mm



5521 Coppie riduttori manubrio da 25 a 22mm {13-47}

11



57-6027B Risers in alluminio per H-D sono alti 150mm. (52-12)



3516 Risers con punte alti 75mm  
 3517 Risers con punte alti 125mm  
 Entrambi da 25mm con filettatura alla base da 12 1.75



(13-83)  
 (02-63)



57-6016 Risers dritti alti 110mm e montare la piastrina sopra (14-20)



3507 Risers Rettangolari alti 130mm con bullone di ancoraggio alle piastre da 1/2 UNC



57-6024 Risers dritti per HD alti 6", 150mm con filettatura da 1/2 unc (14-68)



Risers con attacco da 12mm passo 1.75  
 84-13PJ4 RISER DALTON CROCIATI 100mm  
 84-13PJ5 RISER DALTON CROCIATI 125mm  
 84-13PJ6 RISER DALTON CROCIATI 150mm  
 84-13PJ8 RISER DALTON CROCIATI 200mm

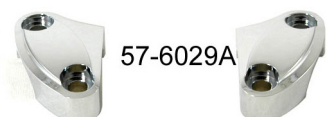

57-6029A Parti superiori risers HD (14-99)

# Manubrio



Riser a losanga con impanatura da 12 passo 1,75 alti dal centro foro manubrio alla base 40mm  
 6-8PJ Risers a losanga da 25mm  
 6-8PJ1 Risers a losanga da 22mm.



**57-6010**  
 57-6010 Riser da 25mm Pull-Back alti 140mm (08-07)



**30-10PJ**  
**30-10PJ1**  
**30-10PJ2**  
 Risers in alluminio con brugole di serraggio del manubrio non visibili, alti 35mm:  
 30-10PJ in alluminio lucidato per manubri da 25mm.  
 30-10PJ1 in alluminio satinato per manubri da 22mm.  
 30-10PJ2 in alluminio anodizzato nero da 22mm.



**56-7HG**  
 56-7HG Risers a Barilotto alti 40mm da 25mm in alluminio, con incasso per brugola passante per poterli montare sulle piastre

**3500 3501 3502 3503**



3500 Risers cromati alti 30mm  
 3501 Risers cromati alti 100mm  
 3502 Risers cromati alti 150mm  
 3503 Risers cromati alti 200mm (02-01)



**25-10PJ**

25-10PJ Risers in alluminio ricavate dal pieno alti 130mm per manubri da 25mm



**57-6015A**

57-6015A Risers alti 2" (5cm circa) per hd con la possibilità di montare la piastrina superiore. I bulloni che fissano la piastrina, si avvitano su dei dadi e non sul risers.



**57-6028**

57-6028 Risers alti 150mm, base 40mm e filettatura ancoraggio piastra 12 1.75mm oem 56033-00 (13-67)



**62-7PJ**

62-7PJ Risers in alluminio fresati, alti 15cm con filettatura da 12-1,75

**0107638**



**0107637**

0107637 Risers con copertura avvitata in alluminio cromato lunghi 4" (100mm)  
 0107638 Lunghi 6" (150mm) (08-08)



**3522**  
**3510**

3510 Riser curvi da 4,5" ovvero 110mm.  
 3522 Piastra cromata che collega i risers. Entrambi sono per h-d (02-02)



# Manubrio



07-0713

07-0713 Kit comandi al manubrio alluminio billet cromati (14-10)



17-0032

17-0032 Kit pompa freno  
Shovel 72-81 (13-98)

07-0648



31-0066

22-13PJ

07-0648 Comandi al manubrio senza pulsanti, cromati. Dal 1996 al 2003.

22-13PJ Manopole con intarsi.

31-0066 Manubrio tipo Zeppo per H-D (13-26)



H07-0665

H07-0665 Kit comandi al manubrio cromati 2004-2006 (14-100)



07-0523C



07-0523B

Supporto leva frizione B.T. 96-07  
XL 96-03 repl. 38608-96

07-0523C Cromato (14-66)

07-0523B Nero (14-67)



18-0333B-B

18-0333B-B Interruttore freno ant  
96-05 oem 71590-96  
(14-82)

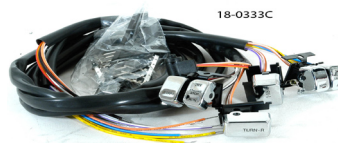

18-0333C

18-0333C Kit pulsanti  
x comandi dal 96-su  
(13-57)

## Manubrio



11-0151  
11-0153  
11-0155

11-0152  
11-0154

11-0151 Fascetta int. A25mm B8mm  
11-0152 Fascetta int. A25mm B2x8mm  
11-0153 Fascetta int A25mm B11mm  
11-0154 Fascetta int A28mm B11mm  
11-0155 Fascetta int A32mm B 11mm.  
(08-09)

11-0055

11-0054



11-0055 Fascetta con fori da 32mm -12mm  
11-0054 Fascetta con fori da 29mm-12mm  
01052211 Fascetta fori da 25mm-12mm  
01052201 Fascetta fori da 15mm  
01052191 Fascetta fori da 8mm (08-05)



6305



6306

6305 Pulsantino cromato da utilizzarsi sia per l'avviamento che per il clacson stock sui modelli 1926-71 OEM 71800-26TA

6306 Devioluci da incassare nel manubrio OEM 71840-29T (03-53)



11-0256

11-0257

11-0256 Supporto filo frizione o gas da applicarsi alla canna della forcella, per canne da 41mm  
11-0257 Come sopra con foro da 39mm (10-24)

Z9763S

01030757



Z9763S Antivibrazioni da manubrio cotraonate.  
01030757 Antivibrazioni a bunta.



Z97631

Z97637

Z97632

Z97636

Z97634

Z97631 Antivibrazioni manubrio neri  
Z97632 Antivibrazioni manubrio blu  
Z97634 Antivibrazioni manubrio color oro  
Z97636 Antivibrazioni manubrio rossi  
Z97637 Antivibrazioni manubrio color argento



0200B

0200B Contakm digitale intensa luce azzurra che funziona a cavo, con contagiri incorporato, che funziona facendo avvolgere un filo intorno al cavo della bobina e indicatore del totale dei km percorsi. La massima velocità indicata è di 250 Km/ora il contagiri arriva fino a 30000 (42-11)

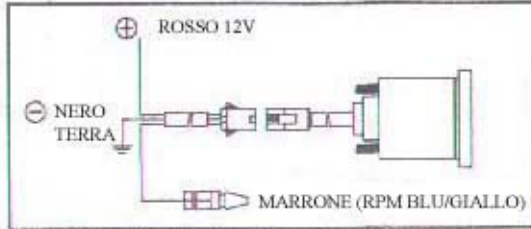
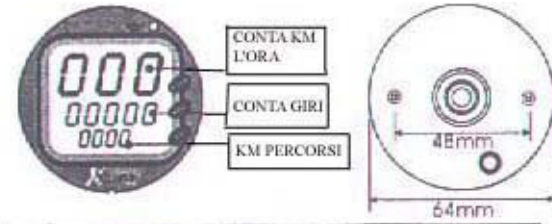

Quando installi il contagiri elettronico, se vi è l'iniezione e problemi di interferenza, suggeriamo di sostituire le candele con il tipo "R" (resistenza elettronica)



11



82-13HG

82-13HG Supporto per contakm da 61mm per manubrio da 25mm

0110419



0110419 Parabrezza universale con stecche in metallo cromate per potersi montare su manubri da 22-25mm (12-95)

01081461



01081451  
01081461  
01083762  
01083762

Contakm piccolo con diametro da 45mm alto 52mm con sfondo bianco e attacco corda da 12mm passo 1 provvisto di luce quadrante:

01081451 fino a 140 KM  
01081461 fino a 220 KM (10-44)  
01083762 contagiri per moto a due cilindri quattro tempi.





20BA

20BA Contagiri elettronico che si può adattare su qualsiasi moto sia a 2 che a 4 tempi con 1 o più cilindri, Semplicissimo da montare in quanto un filo in dotazione si attorciglia intorno al cavo di una candela. Il display ha un bel colore blu elettrico.  
(37-12)



011202113

011202113 Contakm con azzeratore e led per l'indicazione dei fari, folle, olio e direzione. Misura 65mm di diametro. (48-12)

01062363

310429CSI

4332A

18HG



310429CSI Contagiri elettronico per h-d

4331 Conta miglia da 0 a 140 M/PH

4332A Contakm piccolo con staffa di ancoraggio, velocità 0-220 km/ora.

18HG adattatore da 12mm passo 1 a 16mm passo 1, viene generalmente utilizzato dovendo montare i contakm piccoli sugli attacchi corda originali grandi.

(04-81)



55-16PJ Supporto kontak T21-6985A-8 in alluminio. I fili passano sotto al manubrio di diametro 25mm 55-16PJ1 come sopra ma con il foro da 1 1/4" 32mm per manubri chubby.

T21-6985A-8



T21-7808



T21-6985A-8 Contakm Contagiri fino a 8000 giri, misura 110mm largo e 57mm alto sustodito in una struttura di m 310429 etallo cromata. Segnala: olio, frecce, abbaglianti, giri e contakm è da montare con il sensore T21-7808 che è fornito di un sensore che sulle HD si deve mettere nel contagiri meccanico alla ruota, all'interno le istruzioni sulla taratura.

T21-6985A-8 (14-94)

T21-7808 (14-95)



01070771  
01070772  
01070773  
01070774



0654B

01070771 Filtro benzina anodizzato blu  
01070772 Filtro benzina in carbon-look  
01070773 Filtro benzina anodizzato rosso  
01070774 Filtro cromato (non mostrato)  
0654B Filtrino trasparente e cromato



01052125  
01052935

01052125 Filtri per carburatore con diametro da 35mm con collettore dritto  
01052935 Filtro per carburatore con diametro da 35mm con il collettore a 45 gradi. Entrambi sono in Carbon-Look. (06-87)



04-0104

04-0104 Copripompa olio motore per softtail del tipo Kuriakyn cromato con viti di fissaggio. (08-19)

In tutti i filtri è possibile pulire l'elemento filtrante.

12

0106505  
0107733

0106505 Chiave per filtro che va da 64.7 a 66.8mm

0107733 Chiave per filtro che va da 73 a 74mm

14-0018C Filtro olio lungo per modelli Dyna da 1991 in su

0407090 Filtro olio per tutti gli sportster da 1984 in su, Softail, FLT e FXR 80-SU.

3802 Filtro olio per FX, FL 4 marce dal 1982-86 e XL 80-84.

14-0020C Filtro olio per h-d dal 2000 in su

14-0020HP Filtro olio per h-d 2000 in su con calamita per catturare i residui ferrosi.



14-0018C

0407090

3802

06-6204L

03-6204R

03-6204



03-6204L Fascetta Blu da 11mm  
03-6204R Fascetta Rossa da 11mm  
03-6204C Fascetta Cromata da 11mm  
03-6203L Fascetta Blu da 9mm  
03-6203R Fascetta Rossa da 9mm  
03-6203C Fascetta Cromata da 9mm  
Le fascette da 11mm sono usate per l'olio motore, mentre quelle da 9mm per la benzina.  
La misura di riferimento all'entrata dell'ugello. (08-20)

35-0019



35-0019 Cilindro satinato per XL evo 1200 cc. (08-88)

05-0012A



05-0012A Pistone STD per XL sportster 1200 da abbinarsi ai nostri cilindri. Viene dato senza fasce. (45-12)



30-0191

30-0191 Copri accensione croce di malta con due fori di ancoraggio. (13-100)



30-0192

30-0192 Copri accensione croce di malta a cinque fori. (14-03)

0407090B



0407090B Filtro olio motore nero analogo al modello cromato. (12-67)



30-0152K



30-0170A

30-0152K Copri accensione per H-D a due fori con diametro esterno da 79mm e distanza fori 60mm.

30-0170A Copri accensione con diametro esterno 77mm e cinque fori di ancoraggio (11-74)

01-0115



01-0108

01-0115 Guarnizione cappellotti testa lato sinistro dal 1984 ad oggi OEM 16779-84A.

01-0108 Guarnizione cappellotti testa lato destro dal 1984 ad oggi OEM 16778-84A



01-0087 Guarnizione inner in sughero OEM 17358-84 (14-91)

01-0087R Come sopra in gomma (16-16)

## Motore

35-0110

35-0100



35-0110 Copribulloni intarsiata cresta per teste h-d evo.

35-0100 Copribulloni intarsiati in alluminio cromato. (08-83)

01-0121 Guarnizione castelletto bilancieri superiore B.T. OEM 17356-92

01-0122 Guarnizione castelletto bilancieri inferiore B.T. OEM 17355-92

01-0123 Guarnizioni castelletto bilanciere superiore XL OEM 17354-89

01-0124 Guarnizioni castelletto bilanciere inferiore XL OEM 17353-89

Tutte le guarnizioni sopra descritte sono in gomma. (83-11)

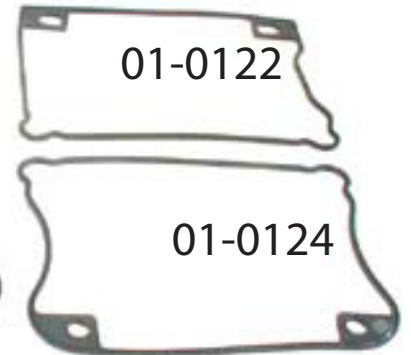
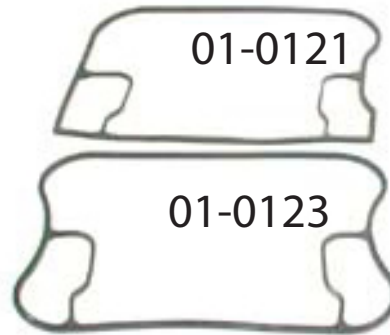

12



04-0867

04-0867 Fermi per copriaste motore per h-d dal 1966 in su

04-0875D



04-0875D Copriblocchetti punterie idrauliche per h-d b-t 1340 (08-18)

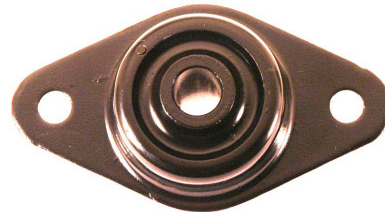

28-0015 Supporto antivibrazioni motore oem 16207-79B (14-30)

114-0060



0410008

0410008 Pignone avviamento per H-D dal 90 ad oggi oem 31663-90 (17-12)



114-0060 Radiatore olio da ancorare al telaio, con manometro. (14-76)

0107642

0107643



0107642 Asta corta

0107643 Asta lunga

Per misurare la temperatura dell'olio (12-77)



32-12PJ

32-12PJ Kit per la regolazione della pressione dell'olio motore sulle H-D B.T. dal 66-80 Aumenta la pressione girando in senso orario e diminuisce girando in senso antiorario.



17-0128



17-0127

17-0128 Paraoli pic-up sportster OEM 11124  
17-0127 Paraoli alberino cambio XL evo.37101-84 (10-22)

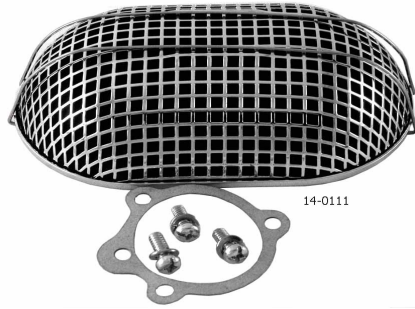

14-0111

14-0111 Filtro ovale ce con piccole modifiche (riposizionamento fori ancoraggio) si può montare sul carburatore CV (14-71)

14-0110CV



14-0110CV Carburatore a retina tondo per carburatori CV

14-0162



(72-10HG)

14-0162 Filtro a tre bulloni per carburatore CV, non ha l'elemento filtrante interno  
14-0102DA Elemento filtrante per il filtro 14-0162

35-0312



35-0312 Filtrino sfiato per fumi olio depressione motore. (10-08)

3704-1 per CV



3704 per KEIN



3704 Filtro aria cromato con retina laterale, per moto h-d con filtro Kein ovvero fino al 1984.  
3704-1 Filtro aria per carburatori CV. (05-06)

12



14-0145

14-0145 Filtro aria Asso di Picche per carburatore CV misura 140 x 190mm (14-14)



14-0146

14-0146 Filtro croce maltese tondo con diametro da 150mm per carburatore CV (14-31)



14-0143

14-0143 Filtro croce maltese quadrato con lato da 132mm per carburatore CV (14-39)



88-6HG Manuale officina XLH 95  
88-6HG1 Manuale officina XL 93-94  
88-6HG2 Manuale officina Dyna 93  
88-6HG3 Manuale officina Softail 93-94  
I predetti manuali sono originali in italiano e in numero limitato

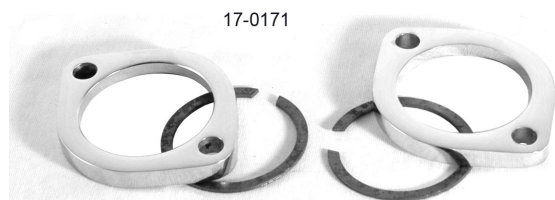

17-0171 Kit flange di scarico chr per evolution e Twin Cam, con fermi (16-30)

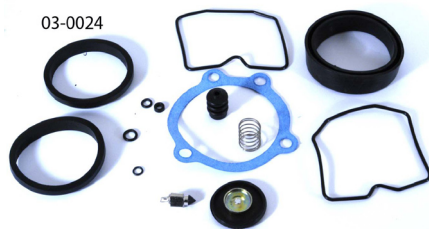

03-0024 Kit carburatore CV (14-19)



01-0125 Set di O-ring per carburatore CV oem 26995-86A (14-47)



0536A Tubo acciaio Lucido da 1/4 si usa per la benzina.  
0538A Tubo acciaio Lucido da 3/8si usa per l'olio motore. (02-73)

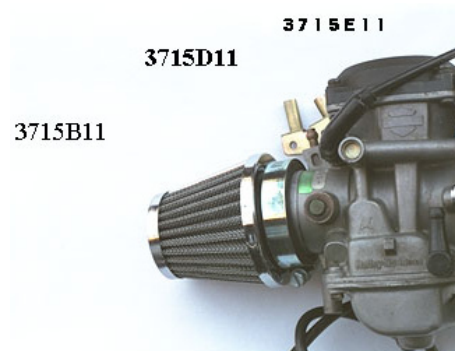

3715B11 Filtra aria a Cono da 40mm  
3715D11 Filtra aria a Cono da 52mm  
3715E11 Filtra aria Cono con attacco da 54mm. (04-82)

12



14-0138 Copricarburatore liscio per CV (16-12)



14-0139 Copricarburatore CV cromato intaristo.



17-17PJ Cono "HYPER FORCE" in alluminio billet lucidato con attacco per carburatore CV.



14-0107 Filtra Goccia tipo S&S per h-d carburatore CV  
14-0128 Filtra Goccia tipo S&S per Bendix.



Cross over da utilizzare quando si usano filtri custom sprovvisti di appositi attacchi:  
040466CSI per XL Sportster dal 91 in su OEM 29281-91T  
040467CSI per B-T evolution dal 93 in su OEM 29310-93



Supporto filtro con sfiato nelle teste e filtrino per i vapori dell'olio  
0407067 per XL Sportster dal 91-su  
0407068 per B-T dal 1991-in su. (08-17)





0902C

0902C Coprifiltro cromato ovale live to ride (02-61)



1-0178

1-0178 Frizione 5 dischi per h-d Big-Twin quattro marce 1968-1984 OEM 37850-68K

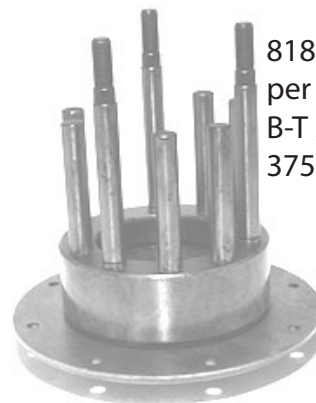

8182 Tricorno per frizione B-T 36-84, oem 37550-41B

12

01-0271



01-0271 Frizione per Sportster 1000 da otto dischi dal 1971-1984 OEM 37985-71 (02-71)



11-0133

11-0133 Kit che rende più morbida la frizione del softtail da applicarsi all'interno del cambio. (10-95)



25-12HG 25-12HG1 25-12HG2

25-12HG Catena primaria ad 76 maglie  
25-12HG1 Catena primaria ad 80 maglie  
25-12HG2 Catena primaria ad 82 maglie.  
Le catene sono per B-T con garanzia 6 mesi.



26-12HG

26-12HG Catena tripla per XI Sportster garantita 6 mesi identica a quella originale.



CD-5545

CD5545 Set di 7 dischi frizione per XL Evolution dal 1984 al 1990 OEM 36788-84 (11-34)

19-0340

19-0341



19-0340 Alberino per messa in moto per H-D dal 89-93  
19-0341 Alberino per messa in moto per H-D dal 93-03 (59-12)



CD5577

CD5577 Kit 8 dischi frizione per B-T 90-97 e XL Sportster dal 1991 in su per i 5 marce. OEM 37911-90 (11-66)



19-0401



19-0401 Kit pulsante avviamento da posizionare direttamente sul motorino, fa anche risparmiare energia alla batteria. (13-51)



17-0094 Mozzo interno frizione dal 90-97 oem 37550-90A (13-55)

33-0064C

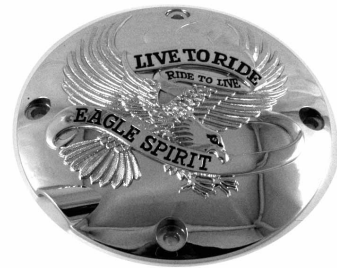

33-0064C Carterino frizione per XL dal 1994 al 2003 (14-62)

11-0293 Carter primaria Softtail e Dyna Wide, 95-oggi, cromato oem 6054395 (13-72)

33-0007



33-0007 Piastrina ispezione catena softtail cromata (13-29)

11-0293



33-0017K Coperchio accesso frizione, bombato cromato. oem 60688-84A (13-56)



12

11-0295



11-0295 Carter primaria interna Softtail e Dyna Wide, 95-oggi, cromato oem 60630-94 (13-74)

01-0092

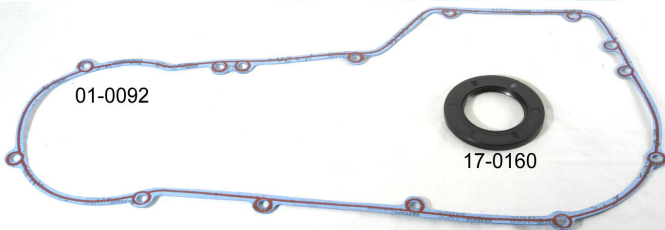

01-0092 Guarnizione primaria Soft Dyna 95-02 60539-94 siliconata

17-0160

17-0160 Paraolio primaria oem 12050 (16-04)

03-0055-100



03-0055-100 Miusratore pressione olio con manometro per B-T non T-C fino a 100 LB (14-17)



03-0053A-100

03-0053A-100 Bulbo immerso nel liquido per pressione olio motore (14-34)

03-0054



03-0054 Kit per motore B-T da montare il pressostato (13-94)



01090732

01090735

01090733

01090734

01090731

01090737

Pedane in alluminio anodizzate, si montano sulle moto a seconda del sotto-notato attacco:

01090731 pedana di color nero

01090732 pedana di color azzurro

01090733 pedana di color verde

01090734 pedana di color oro

01090735 pedana di color fucsia

01090737 pedana di color alluminio.

Le pedane vengono vendute singolarmente, ogni confezione ha un grano, una chiavetta per montarlo e una rondella ondulata in acciaio. (10-37)



0109075

0109084

0109076

0109080

Attacchi per pedane sovrastanti in alluminio anodizzato:

0109075 attacchi per guidatore Honda

0109076 attacchi per passeggero Honda

0109077 attacchi per guidatore Kawasaki

0109080 attacchi per passeggero Kawasaki (10-38)

0109084 attacchi per guidatore Yamaha

0109086 attacchi per passeggero Yamaha

Gli attacchi sono venduti in coppia.

13



0109019  
0109020

0109019 Copritappo in carbonio adesivo per Honda  
0109020 Copritappo in carbonio adesivo per Suzuki (45-10)



01084793

01084791

01084792

Proteggi serbatoio in plastica gommoso adesivo:  
01084791 di colore blu  
01084792 color argento cromato (46-10)  
01084793 di colore verde  
01084796 di colore rosso (non mostrato)



01061096  
01061106

01061091  
01061101

01061097  
01061107

01061092  
01061102

01061094  
01061104

Antivibrazioni in alluminio colorato:

01061091 nere lisce x manubri 22mm

01061101 nere lisce x manubri 25mm

01061092 blue lisce x manubri 22mm

01061102 blue lisce x manubri 25mm

01061094 oro lisce x manubri 22mm

01061104 oro lisce x manubri 25mm

01061096 rosse lisce x manubri 22mm

01061106 rosse lisce x manubri 25mm

01061097 alluminio lisce x manubri 22mm

01061107 alluminio lisce x manubri 25mm



75-10HG

75-10HG Portatarga per Yamaha R6



61-11PJ

61-11PJ Portatarga per Buell M Cyclone in alluminio satinato.



63-7HG

63-7HG Portatarga per ducati monster, fino al 1998. posizionato più in alto dell'originale predisposto per riposizionare la propria luce di posizione e le frecce.



56-16HG

56-16HG Sollevatore moto naked posteriore con larghezza mac di 320mm solleva d terra 375mm



54-16HG

54-16HG Portatarga inclinato, uguale allo 02-10PJ, con luce posteriore 0109270, i fili de faretto posteriore non sono a vista passando tra la targa e il piattello, attraversano il supporto e arrivano dentro il parafango. L'ancoraggio è quello classico delle hd a tre fori.

13



45-13HG

45-13HG Manubrio Graziella, nero.  
 46-13HG Manubrio Graziella cromato  
 Entrambi misurano:  
 A-C = 660mm; A-B = 220mm; B-D = 210mm;  
 altezza di B dal piano = 60mm





01079922



01079921

01079922 Fari doppi uniti insieme di colore nero (quindi verniciabili in qualsiasi altro colore) da 4 1/2 con lampadine alogene con lampadine per luce di posizione, sono marcate "E" che si intende omologazione europea.(10-91)

01079921 Hanno le stesse caratteristiche di quelle sopra con unica differenza che sono cromati.



0113111

0113111 Fari doppia luce alogena E" H3 da 55W (14-09)



01041492  
01041496  
01041497

01041492 Staffe fari forcelle da 41mm anodizzata Blu

01041496 Staffe fari forcella da 41mm argento

01041497 Staffe fari forcella da 41mm in carbonio

La parte A è quella colorata, quella B resta cromata (11-16)

13



011021011

011021012

011021011 Freccie da carena ambra con lampadina trasparente.

011021012 Freccie da carena trasparenti con lampadina gialla, misurano 70mm X 35mm, con foro per la carena da 30mm (10-93).



20-6347

20-6347 Freccie a coppia in abs a 18 led omologate (16-03)



01073331

01073331 Lucetta in ABS nera con vetro trasparente emettente luce bianca (11-81)



01103813

01103814

01103813 Freccie da carena con TRE LED misurano 40mm per 70mm trasparenti a luce gialla.  
01103814 Freccie come sopra arancioni.



01090272

01090272 Lucette da carena per un foro da 20mm, misurano 37mm x 30mm sono trasparenti con lampadina gialla, si vendono in coppia. (11-28)

Naked



0110488213

0110488213 Freccette a gambo lungo ambra con vetro trasparente di colore nero. (12-53)



011125822

011125822 Freccette a palla ambra in carbon look misurano 30mm di diametro e lunghezza del gambo 40mm (12-71)

Freccette in ABS NERE tipo diamond  
 011143311 Ambra braccio corto  
 011143411 Ambra braccio lungo  
 011143316 Trasparente braccio corto  
 011143416 Trasparente braccio lungo  
 011143317 Iridium braccio corto  
 011143417 Iridium braccio lungo.  
 (12-70)



Le frecce sopra sono in abs. il triangolo che le raffigura misura base = 45mm, altezza = 48mm, omologate.  
 0110481172      0110481113      0110481122      0110481112  
 Titanio fumè (13-86) Nero chiara (13-87) Carbon Fumè (13-88) Nera Fumè (13-89)



04-11PJ 77-6036  
04-11PJ1

04-11PJ Supporti doppi fari (uno per staffa) in alluminio per canne da 39-41mm  
04-11PJ1 Supporti doppi fari come sopra per steli rovesciati da 54mm es per Ducati Monster  
77-6036 Supporti cromati da 45mm, 42mm e 39mm. (04-11)



01102121

01102121 Specchi da carena tipo carbonio con snodi sulle aste. (11-32)



01075857

01075857 Specchietti in carbon look con braccetti in alluminio satinato da carena misurano 80mm x 114mm (11-48)



01066462

01066462 Coppia specchietti tipo carbonio, leggeri con bullone da 10mm passo 1.25 (07-41)

011037381



011037321

011037321 Specchietti ad ostrica di colore nero lucido in ABS (12-57)

13



011037381 Specchietti in ABS tipo ostrica di colore rosso lucido (12-55)



011037311

011037311 Specchietti tipo ostrica in carbon look in ABS (12-58)

011108711



011108711 Coppia specchi neri con attacco da 10 1.25  
011108721 Coppia specchi in carbon look da 10 1.25 entrambi hanno l'attacco con filettatura sinistra (07-12)

011108721



95-11PJ 95-11PJ1 95-11PJ2

Piastrine copri fori per carena Yamaha R1 ed R6:  
95-11PJ di color alluminio  
95-11PJ1 di colore rosso  
95-11PJ2 di colore blue.



30-12PJ 30-12PJ1  
30-12PJ2

Piastrine copri fori per carena per Honda CBR  
30-12PJ di color alluminio  
30-12PJ1 di colore rosso  
30-12PJ2 di color blue.



96-11PJ 96-11PJ1 96-11PJ2

Piastrine copri fori per carena Suzuki GSX-R  
96-11PJ di color alluminio  
96-11PJ1 di colore rosso  
96-11PJ2 di colore blue.





Occhiali



0107005112

0107005112 Occhiali tipo saldatore neri con lenti chiare.

010700621 Occhiali tipo saldatore neri con lenti a specchio(07-06)



07070011  
07070012  
07070013  
07070017  
07070018  
07070019

07070011 Occhiali Crociera con lenti Blu

07070012 Occhiali Crociera con lenti Trasparenti

07070018 Occhiali Crociera con lenti nere

07070019 Occhiali Crociera con lenti Gialle.

07070032  
07070033



070700211

07070032 Occhiali con montatura cromata old style e lente trasparente.

07070033 Occhiali con montatura ramata "Old aviator" con lente trasparente.

070700211 Occhiali a goccia con montatura cromata e lenti trasparenti.



07070017

07070013

07070013 Occhiali Crociera con lenti a specchio Oro

07070017 Occhiali Crociera con lenti a specchio Argento

14

070722212 Occhiali a goccia con montatura ed elastico neri e lenti trasparenti.

070722213 Occhiali a goccia con montatura ed elastico neri e lenti scure.

070722214 Occhiali a goccia con montatura ed elastico neri con lenti gialle.

010910142



071000574

071000213



010910142 Occhiali con elastico molto comode con colore vivo

071000574 Occhiali gialli con montatura satinata

071000213 Occhiali dal colore molto fivace e montatura nera.

(40-11)



070722212  
070722213



0707004112

0707004112 Occhiali tipo sub con lenti leggermente fumé.



0708031  
0708032  
0708033  
0708034

07040212 Occhiali in ABS trasparenti con montatura nera e proteggono dai raggi ultravioletti (91-11)

07040212



Occhiali a goccia con elastico, che proteggono dai raggi ultravioletti.

0708031 con lenti blu.  
0708032 con lenti scura  
0708033 con lenti trasparente  
0708034 con lenti gialle.



872018

872018 Occhiali tipo red baron con lente tonda ad un singolo pezzo.

871918 Occhiali red baron neri con lente angolata a due pezzi.

010501922



871918



010502022

Occhiali red baron cromati con lente angolata, in due pezzi:

010501922 con lenti fumé.  
0708381 con lenti trasparenti

010502022 Occhiali red baron cromati con lente concava in un pezzo.

0708381

07070011  
07070012  
07070013  
07070017  
07070018  
07070019

07040322  
07040327  
07040329



07070011 Occhiali cruiser blu (effetto giornata limpida).

07070012 Occhiali cruiser trasparenti.

07070013 Occhiali cruiser a specchio oro.

07070017 Occhiali cruiser a specchio argento.

07070018 Occhiali cruiser neri.

07070019 Occhiali cruiser gialli (effetto bella giornata).

07040322 Occhiali Occhi di gatto trasparenti.

07040327 Occhiali Occhi di gatto a specchio, scuri.

07040329 Occhiali Occhi di gatto gialli.



0708391

Occhiali con montatura satinata e lenti a due pezzi

0708381 con lenti trasparenti

0708391 con lenti scure



## Occhiali



070804

070804 Occhiali avvolgenti con elastico e lenti sfumate di azzurro. € 13.00 (14-16)

011084582



01184582 COMUNICAZIONE E AUDIO BLUETOOTH

14

Questo sistema permette comunicazioni wireless: pilota-passeggero pilota-pilota, fino a 500 metri. Il kit contiene due cuffie alimentate a batteria che si montano su qualsiasi casco e hanno una autonomia di 7 ore, il sistema può ricevere telefonate e musica dall'MP3. Con due sistemi possono essere connesse 3 persone con la possibilità di commutare su qualsiasi delle altre due. (27-17)



65-12HG1  
65-12HG

65-12HG Sottocasco in cotone con strap per aderire al casco fino alla misura di 50  
65-12HG1 Sottocasco come sopra oltre 50



## Parafango



01040581 Tigre Maculata da parafango, si fissa con due bulloni (06-80)



240541CSI

240541CSI Puntale da parafango con aquila per parafanghi stretti tipo FXST, XL FX (08-96)



0217A 0217B 0217C

Luce da parafango in metallo cromata con la pinna che si illumina e si colora è larga alla base 47mm lunga 118mm e alta 48mm:  
0217A con pinna Ambra  
0217B con pinna Rossa (02-56)  
0217C con pinna Trasparente.



0838 Portatarga per parafango tipo springer cromato largo 180mm (06-81)



91-6614

91-6614 Indiano da parafango, si illumina il volto, misura 200 x 70 mm (07-93)



9698

9698 Inserto per parafango anteriore o posteriore raffigurante un'aquila completo di viti. (02-54)



0983C

0983C Teschio con fiamme per parafango anteriore cromato  
0983G Teschio con fiamme dorato. (01-23)



91-6606

91-6606 Jaguar in metallo cromato che si fissa con due viti, è lunga 120mm (03-18)

(01-85)  
(14-36)



8-9128 Luce parafango anteriore cromata di colore ambra  
12-0025B Luce come sopra a vetro chiaro



Z9580A Testa d'aquila da parafango con occhi cromati.

Z9580B Testa d'aquila da parafango con occhi luminosi. (01-21)

91-6608C



91-6608C Aquila da parafango in metallo cromato, 170mm lunga, 40mm larga e 40mm alta

91-6609C Aquila come sopra con occhi che si illuminano. Rossi (13-55)



44-5HG Molle rinforzate per VT600  
44-5HG1 Molle per 535  
44-5HG2 per Yamaha virago 1000-1100 ecc  
44-5HG3 per Dragstar 650  
44-5HG4 per Dragstar 1100. (05-44)

44-5HG 44-5HG1  
44-5HG2 44-5HG3  
44-5HG4





51-0103 51-0104

51-0103 Parafango stile Bob Tail con taglio per la trasmissione sul lato sinistro, in metallo.

51-0104 Come sopra per la trasmissione a destra. (08-71)

51-0607



51-0607 Parafango anteriore in metallo per Softail, FLST, FLSFT OEM 59129-86. (08-68)

51-0623 Parafango anteriore per hd springer per Big Twin dal 1936 al 1948 in metallo. (08-66)



51-0623

51-0622 51-0628



51-0622 Parafango anteriore per FX XL ruota da 19 (12-06)

51-0628 Parafango anteriore per FXST ruota da 21



51-0105

51-0105 Parafango in metallo con le stecche di supporto cromate e i ribattini per fissare questa al parafango come da originale. OEM 59007-73A generalmente usato con ruota da 19" (08-72)



51-0166

51-0166 Parafango posteriore senza incassi per lo stop posteriore, in metallo, costruito per il soft-ail, ma si può utilizzare per applicazioni custom. (08-67)

15



51-0197

51-0197 Parafango post xl 81-91 oem 59674-81A in metallo (21-12) EURO 130.00



51-0102

51-0102 Parafango a lama in metallo largo 15,50 cm (20-12)



12-0013 Portatarga per h-d con ancoraggio al parafango a tre fori OEM 59983-75 (08-28)

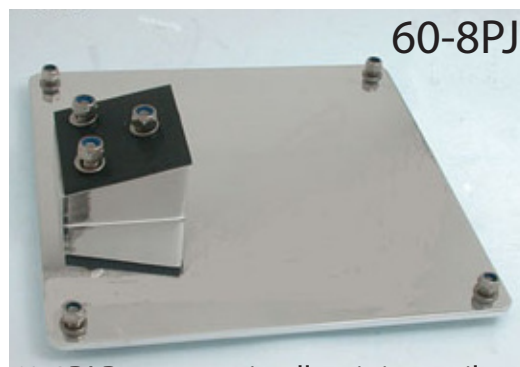

60-8PJ

60-8PJ Portatarga in alluminio per il nuovo modello di targa europea.  
60-8PJ1 Portatarga in alluminio per targhe fino al 1998.



54-16PJ

54-16PJ Portatarga Inclinato,, uguale allo 02-10pj, con luce posteriore 0109270, i fili del faretto non sono a vista passando tra la targa e il piatello, attraversano il supporto e arrivano dentro il parafango. L'ancoraggio è quello classico delle hd a tre fori.

02-10PJ Portatarga in alluminio con cornice per hd con targa europea

02-10PJ1 Portatarga in alluminio con cornice per hd pre 1999



0913

0913 Portatarga inclinabile con due inclinazioni per parafango americano ancorabile con i tre fori (10-96)



32-0199

# Parafango

77-0031A Paraborse cromato per softail. (08-87)



77-0044A 67-10

77-0044A salvabisacce per Dyna Glide dal 1991 al presente (10-67)



77-0044CK

77-0044CK Paraborse per Dyna FXD 91-03 (13-02)

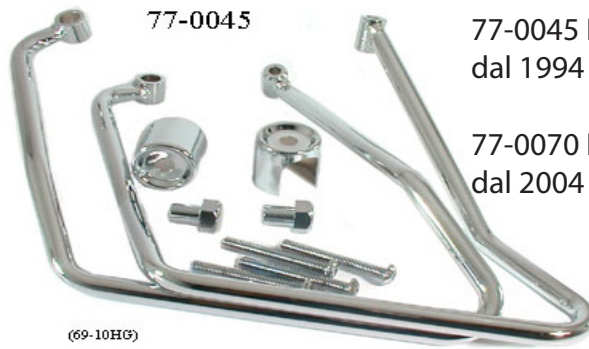

77-0045

77-0045 Paraborse per XL evo dal 1994 al 1999

77-0070 Paraborse per XL evo dal 2004 in poi.(10-69)

(69-10HG)



77-0029

77-0029 Paraborse per Softail dall'86-oggi. Si staccano rapidamente, ancorate con un solo bullone.(14-97)

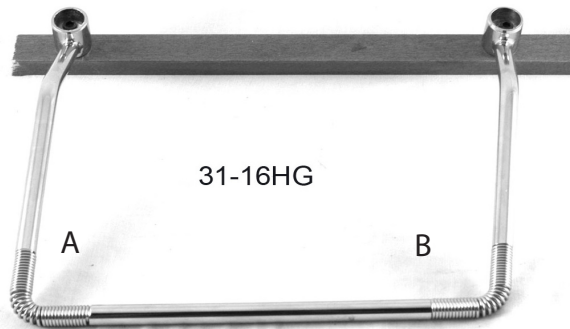

31-16HG

A

B

31-16HG Paraborse universale essendo nei punti A e B sondato non è prevista buloneria in dotazione. Il foro di ancoraggio è 10mm. Venduto singolarmente.



## Pedane



42-8PJ

42-8PJ Pedane in alluminio ricavate dal pieno con attacco h-d e brugola di regolazione. (08-42)

3131

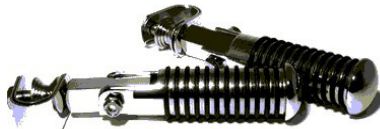

3131 Pedane con O-ring e attacchi al telaio universali. (01-70)

0403038

0403039



0403038 Pedane a diamante per h-d attacco maschio diametro 35mm (06-39)

0403039 Pedane a diamante per h-d diametro 40mm

3175



3134

3163

3134 Pedane con o-ring da guidatore, (più grandi)

3175 Pedane con o-ring per passeggero (più piccole)

3163 Pedanina cambio o-ring con filettatura da 5/16-24 (02-69)



3176

3176 Pedane O-ring con supporto bullonco con foro da 120mm (molto utilizzate posteriormente sulle Moto Guzzi. (02-82)

190551

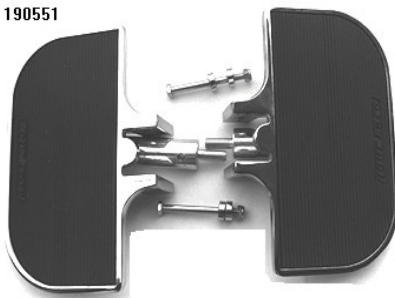

190551 Pedane universali a forma di "D" con perno da 3/8 a 24 filetti per pollice cromate. (02-68)

190556CSI



190556CSI Pedane a forma di "D" cromate con attacco per h-d (04-64)



0831

0833

0833A

0831 Pedanina a tacchettoni per leva cambio

0833 Pedane a tacchettoni posteriori (più piccole)

0833A Pedane a tacchettoni grandi. (01-100)

16

0403040

17-0970

Z9801



0831

3163

0403040 Pedanina cambio tipo Diamond

0831 Pedanina cambio a Tacchettoni.

17-0970 Pedanina cambio ad Intarsi.

3163 Pedanina cambio in metallo con O-ring.

Z9801 Pedanina alluminio Cotronata. (01-01)

0972



0972 Pedane regolabili ammortizzate per h-d (04-40)

0763 0763 Attacchi pedane che si possono usare ove vi è un buco, originalmente per il softtail (02-21)



0409001

0409001 Staffe cromate per pedane, da montarsi posteriormente sullo sportster evolution. (01-36)

Z9839B

Z9801



Z9839A Pedane per h-d in alluminio cotronato anteriori.  
 Z9839B Pedane per h-d in alluminio cotronato posteriori.  
 Z9801 Levetta cambio in alluminio con bullone passante da 5/16-24 (05-66)



Z9839A

0974

0974 Pedane in gomma con terminale in metallo cromato. (02-16)



Z9850B



Z9850A

Z9850A Pedane cromate con diametro 36mm.  
 Z9850B Pedane cromate con diametro 30mm. (04-21)



Z9837C

Z9837C Pedane in alluminio con attacco al telaio, non arrugginiscono. (08-43)

16



05-11PJ

05-11PJ Pedane in alluminio GROVED con attacco Harley, si possono montare sia anteriormente che posteriormente.

05-11PJ1 Pedane come sopra per Honda VT600 e similari, anteriori.

05-11PJ2 Pedane per Honda VT600 posteriori.

05-11PJ3 Pedane per Yamaha Virago 535, Dragstar e similari anteriori.

05-11PJ4 Pedane per Yamaha Virago 535 Dragstar e similari posteriori.

05-11PJ5 Pedane per Kawasaki VN 800 e similari anteriori.

05-11PJ6 Pedane per Kawasaki VN 800 e similari posteriori.

06-11PJ



06-11PJ Pedane in alluminio HOLE con attacco Harley, si possono montare sia anteriormente che posteriormente.

06-11PJ1 Pedane come sopra per Honda VT600 e similari, anteriori.

06-11PJ2 Pedane per Honda VT600 posteriori.

06-11PJ3 Pedane per Yamaha Virago 535, Dragstar e similari anteriori.

06-11PJ4 Pedane per Yamaha Virago 535 Dragstar e similari posteriori.

06-11PJ5 Pedane per Kawasaki VN 800 e similari anteriori.

06-11PJ6 Pedane per Kawasaki VN 800 e similari posteriori.

## Pedane



49-7PJ

49-7PJ Pedane avanzate in alluminio per h-d sportster  
 49-7PJ1 Pedane posteriori analoghe alle anteriori per h-d.  
 49-7PJ2 Pedane posteriori per Dyna  
 49-7PJ3 Comandi avanzati come in figura senza pedane.  
 (Si possono usare le originali o pedane similari.)



49-7PJ1  
 49-7PJ2

49-7PJ1 Pedane in alluminio Nail per h-d.  
 49-7PJ2 Pedane in alluminio Nail per Dyna



57-11PJ  
 57-11PJC

57-11PJ Comandi avanzati per Softail 1450 con cavalletto lucidi.  
 57-11PJC Comandi avanzati per Softail 1450 con cavalletto cromati

### 16 50-5HG

50-5HG Comandi avanzati per sportster in metallo cromato, con pedane o-ring in alluminio.

99-8PJ Comandi avanzati per Softail lucidati senza pompa dei freni.  
 99-8PJ1 Comandi avanzati per Dyna senza pompa freni.  
 99-8PJ2 Comandi avanzati per Dyna Wide Glide.



99-8PJ  
 99-8PJ1  
 99-8PJ2

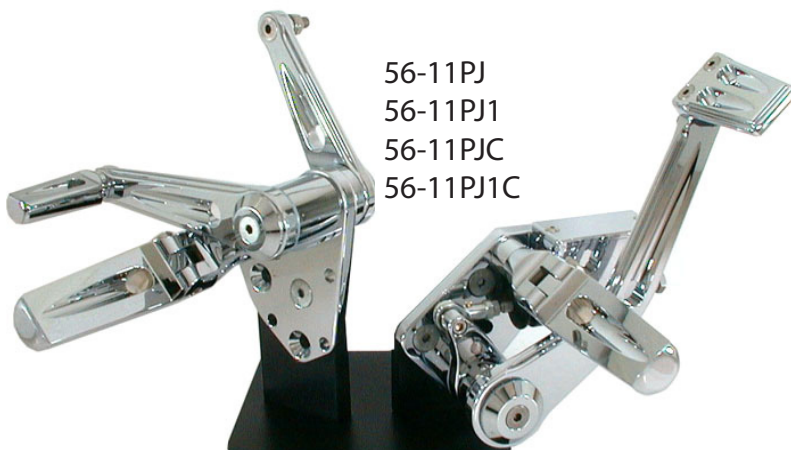

56-11PJ  
 56-11PJ1  
 56-11PJC  
 56-11PJ1C

56-11PJ Comandi avanzati con pompa freno per Softail 1340 lucidi  
 56-11PJ1 Comandi avanzati con pompa freno per Dyna Glide lucidi  
 56-11PJC Comandi avanzati con pompa freno per Softail 1340 cromati  
 56-11PJ1C Comandi avanzati con pompa freno per Dyna Glide cromati  
 56-11PJ2 Comandi avanzati con pompa freno per Fxr lucide.  
 56-11PJ2C Comandi avanzati con pompa freno per Fxr cromati.





04180091

04180091 Coppia pedane alluminio billet nere asolate per HD (17-39)



04180081

04180081 Pedano cambio alluminio billet anodizzata nera asolata. (17-38)

## Pedane



17-0637L

17-0637L Pedane a tacchettoni che aumentano in confort dando la possibilità di appoggiare il tallone. (14-44)

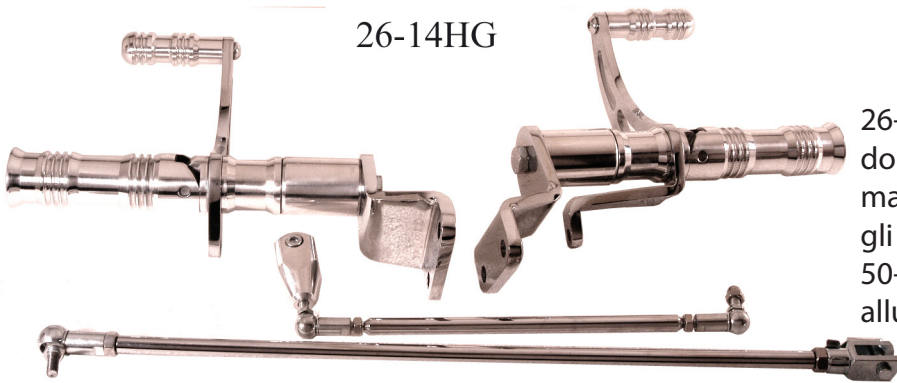

26-14HG

26-14HG Comandi avanzati XL dopo il 2004 con supporti cromati e pedane in alluminio con gli o-ring.

50-5HG1 Pedane posteriori in alluminio con o-ring.



08-16PJ Comandi avanzati in alluminio lucidato dal 2003 in poi, tutta la bulloneria è in acciaio inox e i leveraggi sono spessorati con rondelle in teflon.



07-0325

07-0325 Leva comando cambio per XL Sportster 5 marce oem 34606-90

# Ruota

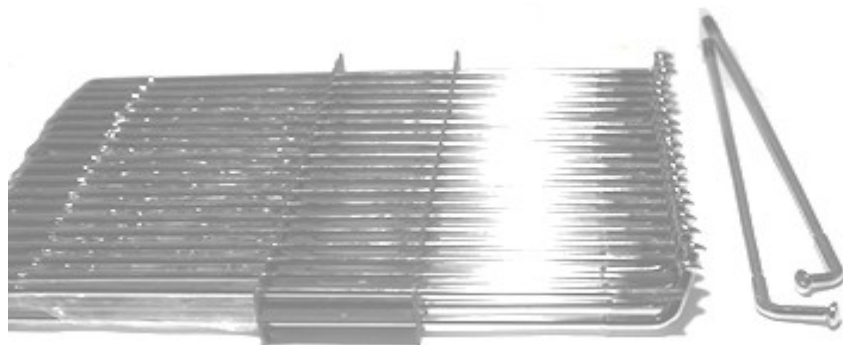

16-0551

16-0553

16-0551 Raggi cromati per mozzo acciaio da 16" Twisted.

16-0553 Raggi cromati Twisted mozzo acciaio da 19". (10-19)



26-0125-24

26-0125-24 Kit di disassamento per Softail ed Fxr e per montare la catena (08-24)



080235CSI

080129CSI



080140CSI

080235CSI Corona dentata per h-d 48 denti diritta.

080140CSI Pignone Sportster dal 1991 in su 21 denti OEM 37709-89.

080129CSI Pignone Sportster XL fino al 91, quattro marce a 21 denti. (05-40)



26-0220-48

26-0222-48

Corona cromata a tre razze a 48 denti per h-d:

26-0220-48 Corona disassata di 1cm.

26-0222-48 Corona piana. (08-75)

26-0120-48 Corona per h-d a 48 denti disassata di 1cm. (08-25)

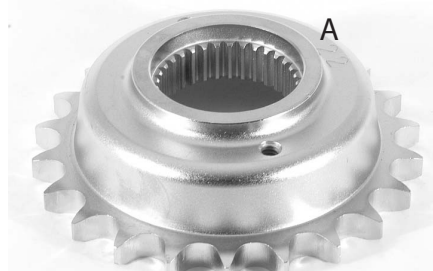

26-0005-21 26-0006-22  
26-0007-23 26-0007-24

Pignone acciaio satinato:

26-0005-21 alto da A 28mm a 21 denti

26-0006-22 alto da A 37mm a 22 denti

26-0007-23 alto da A 37mm a 23 denti

26-0007-24 alto da A 37mm a 24 denti

32-0199



32-0199 Paracinghia per softtail (12-68)



## Ruota

01040281



3933



3934

01040281 Cappuccetto ruota a forma di aquila cromato in metallo.

3933 Cappuccetto ruota in metallo a forma di proiettile. (04-36)

3934 Cappuccetto ruota in ABS.

01065791 Valvolina ruota nera.

01065792 Valvolina ruota blu.

01065793 Valvolina ruota verde.

01065796 Valvolina ruota rossa.

01065797 Valvolina ruota argento.

01065798 Valvolina ruota carbonio.

Tutte le valvoline rappresentano dei pistoni, e sono in alluminio anodizzato colorato. (06-93)

62-6027HD Cerchio cromato da 40 fori largo 3"

62-6039 Cerchio da 19" largo 2.5 con 40 fori (non raffigurato)

62-6041 Cerchio da 21" da 1,85 80 fori (non raffiguraqto. (08-26).



62-6039



01070807



01070801

01070801 Cappuccetti neri

01070807 Cappuccetti argento

Sono venduti in coppia (13-80)

W99-6216B



W99-6210 Cappuccetti ruota a palla 8 (16-53)



01070826



01070821



01070822



01070824

Le valvoline sono in alluminio anodizzato e si vendono in coppia:

01070826 Rossa, 01070821 Nera, 01070822 Azzurra, 01070824 Oro. (13-81)

01065791  
01065792  
01065793  
01065796  
01065797  
01065798



W99-6210



W99-6210 Coppia cappuccetti cromati (14-64)

W99-6210G



W99-6210G Coppia cappuccetti ruota oro-cromo (14-65)

17



31-12PJ



31-12PJ1

31-12PJ Pompa freno posteriore per FXR, XL, SOFTAIL dal 1987-up ed FLT dal 92-up OEM 42382-87A  
31-12PJ1 Kit revisione pompa solo per il 31-12PJ



16-0037



99-6166

99-6166 Camera d'aria da 16 con foro laterale largo 17mm (20-17)

16-0037 Copripompa freno anteriore per i modelli 2000 pinza a quattro pistoncini.(12-14)





0976 Inserto per mozzo ruota anteriore FXST, FXSTC, FXDSTS, dall'84 in su. (01-20)



32-0175

32-0175 Copricinghia XL EVO 91-99 oem 60405-91  
32-0176 Copricinghia XL EVO 00-03 oem 60481-00 (13-68)

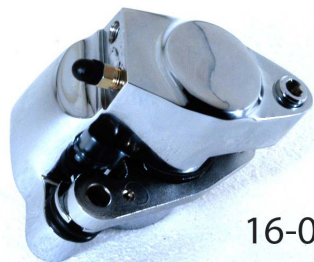

16-0714

16-0714 Kit pinza anteriore sinistra per H-D dal 1984 fino al 1999 cromata.(14-08)



080015CSI Piramide tendi cinghia e tendi catena per forcellone a sezione rettangolare per sportster dal 73.



15-0910

15-0910 Tendicinghia per Dyna (10-10)



07050

07050 Pastiglie freno per pinze Performance Machine

16-0918SCP

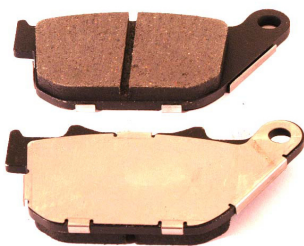

16-0918SCP Pastiglie post H-D dal 2004 in poi. (14-29)

16-0917SCP



16-0917SCP Pastiglie anteriori per H-D dal 2004 in poi (14-37)



K5040

K5040 Pastiglie freno anteriori per Buel dal 2000 in su. (67-11)

17



HD-6011

HD-6011 Pastiglie posteriori per H-D pre 1999 metalliche molto funzionali (11-78)

16-0915

16-0915A

16-0915SCP



(77-10H9)

Pastiglie freno per hd dal 2000 con pinze a quattro pistoncini oem 44082-00 sono sia anteriori che posteriori:

- 16-0915 Pastiglie per pinza freno come sopra
- 16-0915A Pastiglie per pinza freno come sopra semi metalliche
- 16-0915SCP Pastiglie come sopra in Kevlar

8156

16-0912SCP

16-0913SCP



8164

8156 Pastiglie freno per pinza h-d tipo Banana OEM 44135-74

8164 Pastiglie freno anteriori per tutti i modelli dall'84 al 2000

0407039 Pastiglie freno post per FXR, FXST, FLST XL dal 1987 al 2000 OEM 44216-87. (05-33)

16-0912SCP Pastiglia anteriore hd evo senza Asbestos fatte con mescola speciale

16-0912SCP Pastiglia posteriore hd senza Asbestos fatte con una mescola speciale

Ruota



15-0503A

15-0503A Mozzo anteriore per H-D con canne da 39mm predisposto per il doppio disco, OEM 43619-84 (11-43)

15-0504



15-0504 Mozzo ruota sia anteriore che posteriore per freni a tamburo con cuscinetti conici (10-21).

9694A  
44136-84  
9693A

06-0185A  
06-0186A

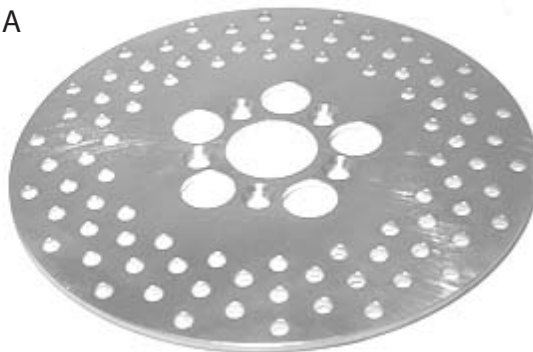

9694A Disco posteriore in acciaio bucato, OEM 41791-79 montato da: XL 79-91, FX 81-91, FXST 84-91 ecc. ecc.

44136-84 Disco anteriore in acciaio forato, montato dal XL 84-up OEM 44136-84 da 11-1/2" di diametro.

9693A Disco freni forato anteriore e posteriore da 10" oem 44137-79 con foro mozzo :

FL-FX anteriore e posteriore dal 73-80 (01-26)

06-0185A Disco anteriore bucato 11"1/2 modello 2000.

06-0186A Disco posteriore bucato 11"1/2 modello 2000 (01-26)



15-0205

15-0205 Mozzo anteriore completo di cuscinetti distanziale e paraoli, per disco singolo, in acciaio, OEM 43404-87. (11-39)



15-0226

15-0226 Mozzo ruota posteriore per cerchio con 80 raggi. (11-82)



15-0224

15-0224 Mozzo anteriore disco singolo per cerchio con 80 raggi (11-80)

17-0298



17-0298 Paraoli forcella con canne da 39mm

17-0278 Paraoli forcella per canne da 41mm (12-38)

17-0278



0407028

0407028 Mozzo per ruota posteriore h-d adatto per softail, FXR e XL dal 1986 in su OEM 40976-86

15-0203

15-0203 Mozzo per ruota anteriore doppio disco.



## Scarichi



0406006 Paracalore per marmitte cromato lungo 18cm con fascette.  
0406007 Paracalore lungo 30cm (06-47)



0758 Copri collettori per Pan Head flessibili cromati lunghi 320mm. (01-66)

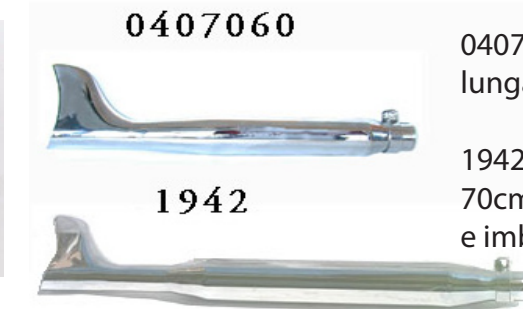

0407060 Marmitta a coda di pesce lunga 59cm.

1942 Marmitta a coda di pesce lunga 70cm con diametro centrale di 73mm e imbocco da 1"3/4 (05-42)



0507055 Copriscarichi fiammati lunghezza massima 30cm, massima larghezza 65mm, il diametro della fascetta è massimo 80mm.

14-0588 Copriscarichi per marmitte drag onciometro 60mm. 45-0103 Fiammelle in metallo cromate di circa 20mm x 80mm sono adesive (si vendono in coppia). (08-84)

14-0588

45-0103

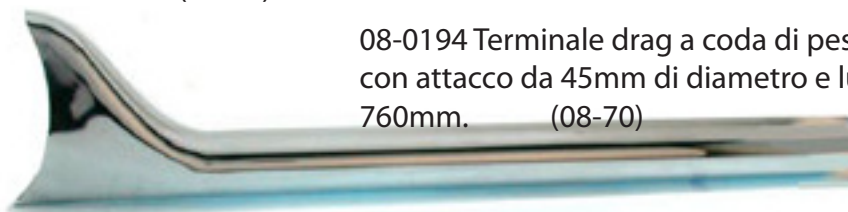

08-0194 Terminale drag a coda di pesce con attacco da 45mm di diametro e lunga 760mm. (08-70)

08-0194

1907 Marmitta Tourn-out lunga 410mm, universale corredata di fascetta, boccole di riduzione da 39mm, 41mm, 43mm e staffa con diversi fori di ancoraggio che scorre in una scanalatura.

1931B Marmitta Tourn-out lunga 600mm come da foto.

1953 Boccola di riduzione da 43 a 38mm (05-41)

1902 Scarico a fetta di salame lungo 410mm con foro per innesto collettore da 45mm completo di boccola che ne può ridurre il diametro a 38mm.

1903 Scarico tipo tapared con innesto da 45mm lungo 410mm. (07-11)

1903



1902



1907

1953

08-6305-B



1953

14-0531

08-6305-B Silenziatore rompifiamma da 40mm.

1953 Boccole di riduzione a 43mm a 38mm.

14-0351 Fascetta per marmitta da 46 a 40mm.

1935 Marmitta Fishtail con diametro internoda 45mm lunga 880mm.

1934 Fishtail per WI 45 non mostrata. (04-05)

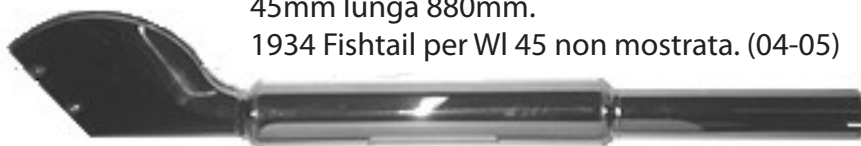



# Scarichi

1940 Marmitta cromata tipo FL imbocco da 45mm lunga 675mm  
 1941 Marmitta tipo FL lunga 800mm (04-37)



64-12HG Fasce copri collettori di scarico lunghe 50 piedi e larghe 2 ovvero 150 X 5 cm  
 64-12HG1 Come sopra Nere

0413013

0413013 Scarichi tourn out. lunghe 530mm, diametro 75mm , sono analoghe alle 1931B (13-08)



08-0207

08-0207 Scarico per FI del 68 lungo 700mm oem 65240-67 (14-18)

08-6147 Coppia scarichi dritti per flt 95-su lunghi 713mm e diametro da 60mm con silenziatore. (16-09)

08-6147



08-0195

08-0195 Scarico a sigaro lunga 650mm con diametro da 83mm e imbocco 45mm oem 65235-50 (14-78)



08-0208 SCARICO PER FL FLH DAL 70-84 OEM 65242-70B LUNGHE 700mm CON DIAMETRO DA 83mm (16-20)

08-0208

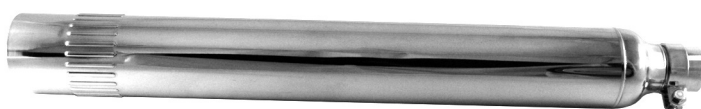

14-0591 Copri collettori per B.T. 1340 80" Evolution eccetto FXRD FLSTF E FLSTN, OEM 65481-83 + 65482-83; (16-21)



14-0591

08-0211



08-0211 Drag lunghe 50cm con 5cm di diametro provviste di un silenziatore removibile, si montano sugli attacchi originali. XL 04-UP (16-38)

# Serbatoio

22-0011  
22-0012



22-0011 Serbatoio in ferro da 3.5 galloni per h-d softail.  
22-0012 Serbatoio da 5 galloni per h-d softail. (08-21)



01070771  
01070772  
01070773  
01070774



0654B

19 Filtrino benzina in alluminio anodizzato di vari colori:

Per tutti i filtri è possibile pulire il filtrino interno.

01070771 Filtrino anodizzato Blu.

01070772 Filtrino anodizzato Carbon Look

01070773 Filtrino anodizzato Rosso.

01070774 Filtrino Cromato. (07-15)

0654B filtrino benzina cromato e trasparente.

3932

3932 Copritappo a tre punte per foro interno da 73mm con fermi a grani. (01-05)

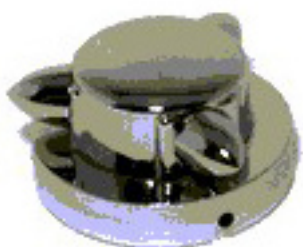

0106127  
03-0040L



0106127 Rubinetto Benzina con filtrino per il lato destro con filettatura da 22 passo 1

03-0040L Rubinetto benzina lato sinistro. (07-53)



03-0007 Tappo ventilato con innesto a baionetta. (10-14)

03-0303A  
03-0303B



03-0303A Tappo con chiave ad impanatura destra ventilato per h-d

03-0303B Tappo con chiave impanatura sinistra. (08-23)

22-0042R Inserto in metallo ad impanatura destra, da inserire in qualsiasi serbatoio per usare tappi harley. (08-22)





40-7PJ  
40-7PJ1



40-7PJ Tappo che si avvita alle impanature h-d originali, in un primo tempo agisce sulla base, che presenta due filettature una esterna per cui va ad avvitarsi con forza al serbatoio ed una interna alla quale si avvita il tappo vero e proprio mediante la chiavetta in dotazione.

40-7PJ1 con impanatura sinistra.

Entrambi le parti sono in alluminio cromato.

72-4HG



72-4HG Dash completo di supporto piastra, interruttore e contakm per hd WL o applicazioni custom.

0890C



0890C Copritappi cromati adesivi in metallo Live to Ride. (05-03)

58-8PJ

58-8PJ1

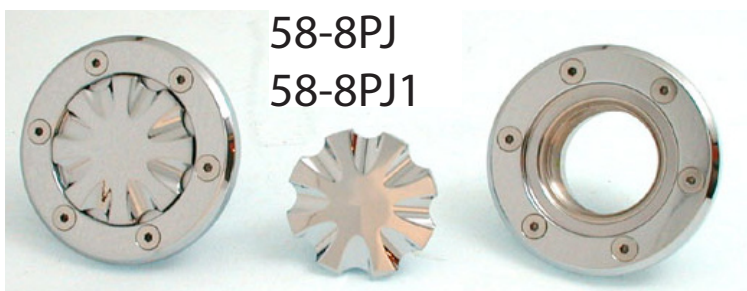

58-8PJ Tappo a scomparsa in alluminio cromato modello Neil, con impanatura destra

58-8PJ1 Tappo con impanatura sinistra modello Nail.

7553

22-0013



Serbatoio in metallo da 9 litri circa (07-60)  
7553 per XL dal 55-78 con tappo a baionetta.  
22-0013 per XI dall'82 in su con tappo a vite.

7573

22-0014



Serbatoio in metallo da 13 litri circa: (07-59)  
7573 per XL dal 55-78 con tappo a baionetta.  
22-0014 per XL dall'82 in su con tappo a vite.



## Serbatoio

03-0341 Coppia tappi serbatoio hd ad impanatura dx e sx con croce di malta (13-99)

22-6008 Serbatoio 2.2G circa 6.8 litri. Con tappo con innesto a baionetta, lunghezza max 455mm largo 240mm (07-16)



03-0341

22-0025



22-0025 Serbatoio da 3.25 gal per XL 95-2003 61028-95 (14-06)



22-6008



03-0307A



03-0307B

03-0307A Tappo per H-D basso a punta impanatura DX

03-0307B Tappo per H-D basso a punta impanatura SX

03-0308A Tappo per H-D basso a cupola con impanatura DX

03-0308B Tappo per H-D basso a cupola con impanatura SX.

Sono tutti da 67mm di diametro. (45-11)

03-0308A 03-0308B

03-0312

19



03-0312 Coppia tappi tipo aeronautico con flangia di fissaggio, guarnizione e bulloncini per applicazioni custom (77-11)

03-0057  
03-0057L  
03-0057R



Rubinetto alto flusso cromato:

03-0057 uscita diritta;

03-0057L uscita sinistra

03-0057R uscita destra (13-61)

260070CSI  
260071CSI



260070CSI Tappo cromato per h-d con impanatura destra ventilato.  
260071CSI con impanatura sinistra non ventilato.  
(04-16)

0837



0837 Base per cut-eye fit h-d dal 47-83

0836 Cat-Eye Dash cromato OEM 71280-39.

310443CSI Contakm bianco per Softail 84-95 ecc. ratio 2:1

310443CSI



0836

7576



7576 Serbatoio da 5 galloni, circa 20 litri per h-d big twin pre 1984 contappi ad innesto a baionetta.



03-0328-A Tappo Pop-Up impanatura destra.  
03-0328-B Tappo comesopra impanatura sinistra.  
(13-60)

03-0328-A

03-0328-B

06-6204L

03-6204R

03-6204



03-6204L Fascetta Blu da 11mm

03-6204R Fascetta Rossa da 11mm

03-6204C Fascetta Cromata da 11mm

03-6203L Fascetta Blu da 9mm

03-6203R Fascetta Rossa da 9mm

03-6203C Fascetta Cromata da 9mm

Le fascette da 11mm sono usate per l'olio motore, mentre quelle da 9mm per la benzina.

La misura di riferisce all'entrata dell'ugello. (08-20)

010305211



010305211 Specchietti ovali intarsiati per moto Jap con filettatura posso 10-1,25 gli specchietti possono essere montati sia a destra che a sinistra. (05-52)



0105103111  
0105103121

0105103112  
0105103122

0105103111 Specchietto Ovale Sling Liscio sinistro attacco Jap.

0105103121 Sling Liscio destro.

0105103112 Specchietto Ovale Sling Intarsiato sinistro, attacco jap

0105103122 Ovale Sling Intarsiato destro.

A richiesta si possono avere per h-d (06-44)

0105104111 Specchietto Turbo Pocket jap sinistro, liscio

0105104121 Specchietto Turbo Pocket jap destro, liscio.

0105104112 Specchietto Turbo Pocket intarsiato jap sinistro.

0105104122 Specchietto Turbo Pocket intarsiato jap destro.

A richiesta si possono avere per h-d (06-43)



010776411

010776411 Specchietto ellissoidale con il gambo intarsiato dx-sx le diagonali dell'ellisse sono 113 x 56mm. (07-94)

20 010776411



010776611  
010776612

010776711  
010776712



010776611 Specchio ad Occhio con stelo tondo in alluminio sinistro.

010776612 Specchio ad Occhio destro.

010776711 Specchio ad Occhio con stelo intarsiato sinistro.

010776712 Specchio ad Occhio intarsiato destro. (07-102)

010510611

010510612



(04-69)

010510611 Specchietto Square sinistro per jap o hd a richiesta.

010510612 Specchietto Square destro per jap o h-d a richiesta.



01053101

01063101 Specchietto Ovale con dimensioni 67x128mm. Sia destro che sinistro per Jap. A richiesta per h-d. (06-42)



## Specchietti



01066462

01066462 Specchietti tipo carbonio leggeri con bullone da 10mm-passo 1.25 si vendono in coppia. (07-41)



010776911

010776911 Specchietto a Piramide sia destro che sinistro con attacco da 10-1.25 a richiesta con attacco h-d (07-96)

0403016121



0403016121 Coppia di specchietti ovali cromati con freccia incorporata nello stelo, per moto americane a richiesta per jap.(02-58)



010777011

010777011 Specchietto Satellitare sia destro che sinistro cromato per jap a richiesta anche per h-d. (07-101)

0403014121



0403014121 Coppia specchietti con frecce incorporate tipo tear per moto americane, a richiesta per jap. (04-25)

20



0721 Specchietto cromato Rettangolare piccolo con asta da 4" 11cm per h-d



010776811 Specchietto a Racchetta sinistro per jap

010776812 Specchietto a Racchetta destro.(07-95)

20



010777121

010777121 Specchietto con braccetto asolato intarsiato per jap a richiesta per h-d con dimensioni 90x130mm con specchio azzurrato. (07-100)



050400711 Specchietto tipo Turbo destro con attacco da 10-1.25

050400712 Specchietto Turbo sinistro. Entrambi a richiesta si possono avere per moto americane.

05040171

05040172



05040171 Specchietto Rombo sinistro per jap 10-1.25  
 05040172 Specchietto Rombo destro per jap 10-1.25.  
 Entrambi a richiesta si possono aver per moto americane.  
 (04-85)



0720

0720 Specchietto ovale per h-d cromato a richiesta sipuò avere anche per jap. (05-80)



0829

0829 Adattatore per specchietto con attacco h-d per qualsiasi manubrio da 25mm (01-24)



0894C  
 0895C  
 0895USA

(03-17)

0894C Specchietto Live to Ride cromato da montare su qualsiasi attacco 10-1.25  
 0895C Specchietto Live to Ride cromato con impanatura 10-1.25 sinistra per (yamaha).  
 0895USA Specchietto Live to Ride per h-d.

0985CBR

0985CBL

Z9853CBL  
 Z9853CBR  
 Z9854CBL  
 Z9854CBR



0985CBL Specchietto cromato Rettangolare sx per h-d.  
 0985CBR Specchietto Rettangolare destro per h-d.  
 Z9877CBL Specchietto Rettangolare sinistro per jap.  
 Z9877CBR Specchietto Rettangolare destro per jap.  
 (01-73)

Z9853CBL Specchietto cromato Ovale sx per h-d.  
 Z9853CBR Specchietto Ovale destro per h-d.  
 Z9854CBL Specchietto Ovale sinistro per jap.  
 Z9854CBR Specchietto Ovale destro per jap.  
 (01-73)

## Specchietti



Specchio con stelo lungo  
 0986CAL Specchietto crom Tondo sx per h-d.  
 0986CAR Specchietto crom Tondo dx per h-d.  
 0986GAL Specchietto crom tondo sx oro per hd  
 0986GAR Specchietto crom tondo dx oro per hd  
 A richiesta si possono avere con attacco jap 10.  
 1.25 (01-73)

**0986CAL**

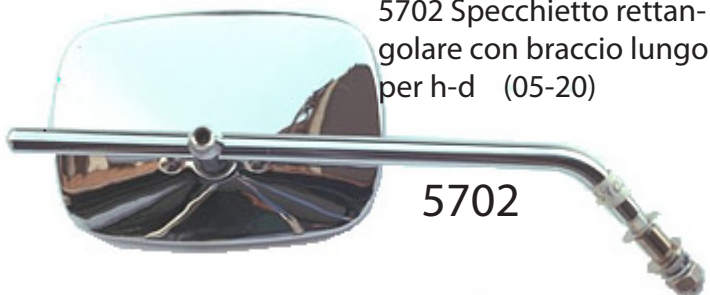

5702 Specchietto rettangolare con braccio lungo per h-d (05-20)

**5702**

**4-6PJ**



**6PJ**

4-6PJ Specchietto rettangolare in alluminio sia destro che sinistro, con attacco h-d.  
 4-6PJ1 Specchietto rettangolare satinato  
 4-6PJ2 Specchietto rettangolare anodizzato nero  
 6PJ Attacco per poterlo montare sulle jap.



5710 Specchietto cromato rotondo con attacco universale e braccetto lungo 3" e diametro specchio 75mm.  
 5711 Specchio tondo con braccetto da 4" e diametro specchio 100mm. (02-52)

**60-0057D**



60-0057D Specchietto piccolo a Goccia sia destro che sinistro per manubri sia da 22 che da 25. Generalmente viene usato sugli Ape Hanger alti. (07-97)

**7-6PJ**



**6PJ**

7-6PJ Specchietto Ovale in alluminio fresato dal pieno si può montare sia a sinistra che a destra sulle h-d.  
 7-6PJ1 Specchietto Ovale satinato  
 7-6PJ2 Specchietto Ovale anodizzato nero  
 Lo specchio misura 110x60mm.  
 6PJ Fitting per poterlo montare sulle jap.



# Specchietti

011033812



**01102811L**

01102811L Specchietto ovale che misura 9 x 13.5 cm a richiesta per H-D e Jap. (12-15)

0111028



**011033811**

Fitting neri per specchietti:

0111028 per attacco a carena.

011033811 per manubrio da 22mm

011033812 per manubrio da 25mm (17-79)



**011132811**

011132811 Specchio rettangolare 43mm x 115mm (12-91)

60-0016



60-0016

Specchietto tondo diametro 80mm e braccetto lungo 140mm con attacco HD (14-35)



011314843 Specchietto a croce maltese con lato 67mm (13-16)

60-0011DA Specchietto rettangolare 110x60mm con braccetto a fascetta da 22 e 25mm e stelo lungo 210mm (14-33)



60-0011DA



**60-6233**

60-6233HD Coppia specchietti Snake per HD.

60-6233 come sopra con impanatura da 10-1.25 per jap e similari (13-58)

60-0053D Tondo da Manubrio sia 22 che 25mm, con diametro specchio da 70mm e braccetto 110mm dalle estremita (14-51)

**60-0053D**



60-0073 Specchietto tondo con diametro 81mm asta lunga 100mm con ancoraggio al manubrio a fascetta. (16-17)

60-0073



**0118369**



010118369 Coppia specchietti semi-ellisse cromati per hd misurano 135 X 90mm (16-48)

# Specchietti

8-6PJ



8-6PJ Specchietto Tondo in alluminio fresato dal pieno si può montare sia a sinistra che a destra.  
Lo specchio misura 80mm di diametro.  
6PJ Fitting per poterlo montare anche sulle jap.



Z9870C Specchietto die cast con attacco giapponese 10-1.25 (04-51)



011027711

011027811

011027711 Specchietto liscio come in figura da specificare l'attacco, ovvero per H-D per Jap o con filettatura sinistra. Lo specchietto è ambidestro  
011027811 Specchietto intarsiato come in figura per gli attacchi sono da specificare ed è ambidestro. (11-15)

Z9870D

Z9870DR



Z9870D Specchietto rettangolare con stelo lungo sinistro con attacco jap 10-1.25  
Z9870DR Specchietto rettangolare destro attacco jap. (04-86)



01102761  
01102762

01102761 Specchietto cromato in tre dimensioni sinistro

11-14

01102762 Specchietto cromato in tre dimensioni destro



0115006

0115006 Specchietto tondo diametro 83mm che si fissa direttamente al manubrio forando la manopola. (17-33)

0507005



0507005 Pedane a "D" 310x130mm per Suzuki compatibili con il Vs intruder. (08-36)

07-2532NU



07-3539N Leve cromate larghe per Suzuki Intruder VS 600-750-800-1400 e simili (08-02)

41-8PJ2

41-8PJ3



41-8PJ

41-8PJ Prolunghe forcella per VS Intruder con canne da 39mm e apposito foro necessario per poterne rendere possibile il montaggio e lo smontaggio, lo stesso scompare dentro la piastra.

41-8PJ2 Piastre larghe da 39mm per Suzuki con inclinazione 0 gradi per Intruder VS 600-800 con kit distanziale ruota.

41-8PJ3 Piastre larghe da 39mm come sopra inclinate 4 gradi.

15-3101



15-3101 Copriradiatore per Suzuki Intruder VS600-750-800-1400 fino al 1996. (08-30)



**Suzuki**

**67-5HG  
67-5HG1**

67-5HG Salvabisacce  
per Intruder VS600-  
750-800 cromate..



37-3092 Copripompa freno e frizione per Suzuki VS (10-12)



57-3092

**20-3601**

20-3601 Griglia copri stop posteriore per Suzuki VS Intruder cromata in ABS. (08-37)



**20-6HG**



20-6HG Comandi avanzati in ferro con o-ring per Suzuki Marauder le pedane e i pedanini sono in alluminio ricavato dal pieno.



47-5HG

COMANDI INTRUDER 800

47-5HG Comandi avanzati per intruder 600-750-800.

57-3091



57-3091C Copripompa freno e frizione per Suzuki VS Intruder 42x73mm distanza tra i fori 57mm. (01-02)

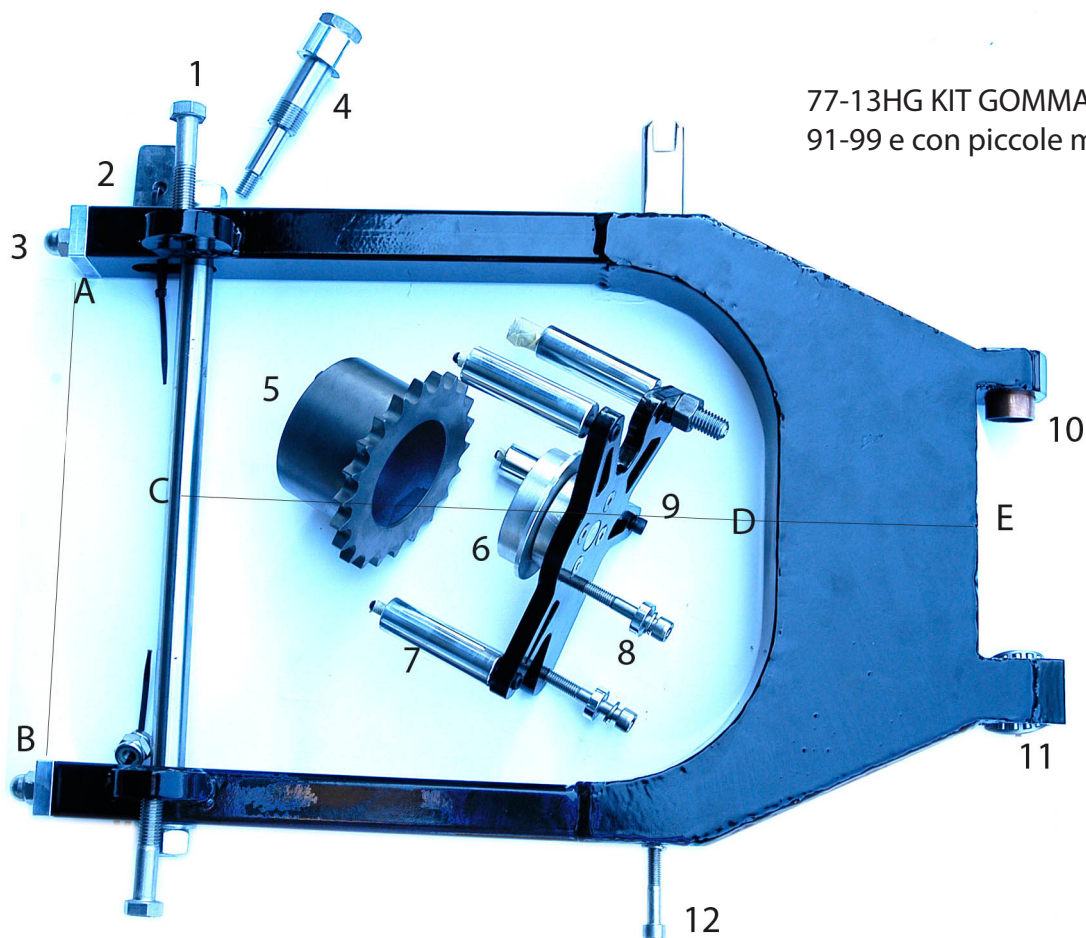

77-13HG KIT GOMMA 250 SPORSTER  
91-99 e con piccole modifiche fino a 280

Kit per montare una gomma fino a 250 o 280 su XL dal 91-99 con trasmissione a catena  
ELEMENTI COMPONENTI IL KIT:

- 1 Bullone supporto inferiore per ammortizzatore con filettatura in mm nr.2
- 2 Piastrine in ferro, qualora si volesse montare il paracinghia originale nr.2
- 3 Tiranti asse ruota con piastrina in alluminio lucidato nr.2
- 4 Bullone supporto superiore per ammortizzatore nr.2
- 5 Pignone catena disassato a 22 denti
- 6 Supporto in alluminio con cuscinetto. che va inserito nel pignone e lo aiuta nello stress della trazione.
- 7 Distanziale del supporto cuscinetto e pompa freno nr.4
- 8 Bulloni con distanziali per supporto pompa freno posteriore.
- 9 Supporto della pinza e del cuscinetto del pignone.
- 10 Boccola innesto forcellone sul telaio.
- 11 Coppia cuscinetti conici innesto forcellone al telaio.
- 12 Bulloni a brugola con passo in mm, ma per supporto pedane.(i supporti sono foriniti)

MODIFICHE DA APPORTARE:

- 1 Eliminare gli spuntoni del telaio che impediscono il passaggio della ruota
- 2 Il parafango che verrà montato si dovrà appena modificare per permetterne l'inserimento nel telaio.

DISTANZE:

A - B = 287mm; C-D = 35mm; D-E = 110mm.

Si richiede l'impiego di una catena 120-130 maglie.

MODIFICHE PER la 280:

- 1 Spessorare il pignone(5)
- 2 ridurre il supporto pignone(6)
- 3 montare una corona disassata



32-0451

32-0451 Cavalletto custom per Softail o applicazioni custom. (86-11)



11-0123

11-0123 Molla per cavalletto XL sportster Softail e 5 marce Big Twin dal 91 ad oggi oem 50005-85A (01-12)



0406019

0406019 Cavalletto laterale per h-d completo, si può utilizzare su qualsiasi moto, è sufficiente adattare una piastrina di ancoraggio con quattro fori. (08-47)



0975

0975 Portapacchi da applicare sul parafrangente per FL 1941-57, softail, FXWG FL con sella singola. (03-19)



20-0420 Copertura forcella per Fat Boy e similari cromata (10-15)

2170 Copricentralina per Sportster evolution cromato. (08-33)



15-0095

15-0095 Inserti cromati in metallo per telaio softail, sono adesivi. (10-11)



23-0324 Orologio da montarsi sul bullone piastra dell'Heritage e moto similari, con bordino dorato (08-85)

23-0404



23-0404 Copribullone per piastre h-d con foro interno da 26mm da potersi montare sulle h-d dall'89 ad oggi. (08-27)



16-0131

16-0131 Coprimozzo posteriore per softail. (10-13)



48-8HG Supporto laterale con-takm piccolo con diametro da 61mm per hd sportster.Obu



## Telaio-Selle

17-7PJ  
17-7PJ1



Piastre regolabili 0-14 nere XL stelo da 39mm  
17-7PJN Sportster 87-99  
17-7PJN1 Sportster 99-2003

17-7PJ Piastre facilmente regolabili in 15 posizioni, da 0 a 14 gradi di grado in grado per h-d, complete di distanziale disco asse ruota e quant'altro serve.

17-7PJ1 Piastre regolabili per Honda VT600.



17-7PJN



40-8PJ  
40-8PJ1  
40-8PJ2



40-8PJN  
40-8PJ1N  
40-8PJ2N

Fino al 1999

2000-2003

2004-in su

Gradi	Lucide	Nere	Lucide	Nere	Lucide	Nere
0°	40-8PJ	40-8PJN	40-8PJ3	40-8PJ3N	40-8PJ6	40-8PJ9N
4°	40-8PJ1	40-8PJ1N	40-8PJ4	40-8PJ4N	40-8PJ7	40-8PJ10N
6°	40-8PJ2	40-8PJ2N	40-8PJ5	40-8PJ5N	40-8PJ8	40-8PJ11N

01080221



01080221 Soffietti copri canne forcelle per allestire i bobber. Si vendono in coppia. sono lunghi 36 cm. (12-02)

0119664

0119664 Copristeli gomma neri per HD da 39mm (17-31)





85-11PJ

85-11PJ Piastre ad inclinazione 0° per H-D con canne da 41.2 lucide



58-11PJ  
58-11PJ1  
58-11PJ1C  
58-11PJ2  
58-11PJ2C  
58-11PJ3  
58-11PJ3C

58-11PJ Piastre medie per H-D con steli da 39 mm inclinate 0° per modelli pre 1999, lucide.

58-11PJ1 Piastre medie per H-D con steli da 39mm inclinate 4° per modelli pre 1999, lucide.

58-11PJ1C Piastre medie per H-D con steli da 39mm inclinate 4° per modelli pre 1999, cromate

58-11PJ2 Piastre medie per H-D con steli da 39mm inclinate 0° per modelli 2000 e oltre, lucide.

58-11PJ2C Piastre medie per H-D con steli da 39mm inclinate 0° per modelli 2000 e oltre, cromate.

58-11PJ3 Piastre medie per H-D con steli da 39mm inclinate 4° per modelli 2000 e oltre, lucide.

58-11PJ3C Piastre medie per H-D con steli da 39mm inclinate 4° per modelli 2000 e oltre, cromate.

20-0367



20-0367 Supporti lucette per forcelle originali (11-79)



59-11PJ

Supporto con foro faro, con foro da 10mm adatto per i fari da noi commercializzati.

59-11PJ ALTO 40mm E IN AVANTI 20mm

59-11PJ1 ALTO 45mm E IN AVANTI 45mm

57-0013

57-0013 Ammortizzatori da manubrio inseriti nelle piastre. (09-12) EURO 20.00





- 36-12PJ Solo Forcella springer nera alta 760mm.
- 40-12PJ Piastra superiore ancoraggio risers per forcella springer con dado in linea.
- 40-12PJ1 Piastra superiore ancoraggio risers per forcella springer con dado non in linea.
- 61-12PJ Pinza Tre D con asse boccole varie e rinvio contakm modificato.



20-0377

20-0377 Supporti frecce per forcella springer. (16-11)

92-13PJ Kit per montare la pinza originale ad un pistone per hd fono al 1999 sulla forcella springer 36-12PJ. La pinza, disco e mozzo non sono inclusi.

92-13PJ

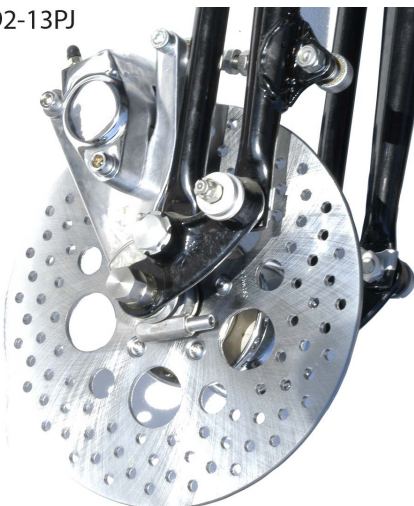

22

40-12PJ  
40-12PJ1

40-12PJ Piastra superiore per springer vecchi modelli, lucidata, in linea.  
40-12PJ1 come sopra non in linea.



32-10PJ

32-10PJ Biscottini forcella springer in alluminio lucidato abbassa la forcella di circa 1" rispetto all'originale per FLSTS dal 1997 ad oggi.



91-11PJ

91-11PJ Piastra per forcella Springer HD dal 1988 ad oggi.



## Telaio-Selle



4701



01081451 Contakm Bianco diametro da 48mm fino a 140km  
59-8PJ Supporto conatkm con foro di sostegno alle forcelle da 39 e 41mm.  
01081461 Contakm bianco diametro da 48mm, fino a 220km

01081451 Contakm Bianco diametro da 48mm fino a 140km  
59-8PJ Supporto conatkm con foro di sostegno alle forcelle da 39 e 41mm.  
01081461 Contakm bianco diametro da 48mm, fino a 220km



56-8PJ

56-8PJ Portadocumenti in alluminio fresato con attacco al telaio



57-8PJ

57-8PJ Portadocumenti in alluminio con fresature nail.



9626



9626 Tool-Box, porta oggetti cromato con chiavi.

85-10PJ

85-10PJ Kit per abbassare i Softail Twin Cam, sono regolabili e possono abbassarlo di 2" circa 5 cm



88-10PJ

88-10PJ Kit per abbassare i Softail per i modelli dal 1989 al 1999, li abbassano di 1" circa 25mm, sono cromati.



01040351 Aquillette con bulloncino per cornici targa

07-0002C-2 Tazze per alloggiamento cuscinetti conici da fissare sul telaio. (49-12) EURO 49.00



07-0002C-2

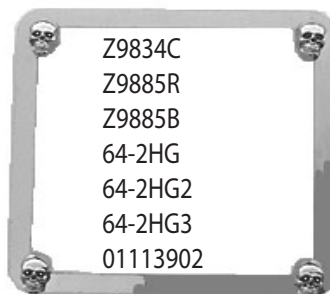

Z9834C  
Z9885R  
Z9885B  
64-2HG  
64-2HG2  
64-2HG3  
01113902

Z9834C Bulloncini a forma di teschio con occhi neri.  
Z9885R con negli occhi dei brillantini rossi.  
Z9885B con negli occhi dei brillantini blu.  
64-2HG Cornicetta targa italiana liscia in acciaio inox (prima del 1999)  
64-2HG1 Cornicetta targa italiana liscia cromata (prima del 1999).  
64-2HG2 Cornicetta lamierino fino al 1999  
64-2HG3 Cornicetta lamierino oltre il 2000 Europea  
01113902 Cornicetta targa cromata larga Europea oltre 2000

## Telaio-Selle



51-8HG 51-8HG1

51-8HG Sellino a 4 ventose da 22x16cm

51-8HG1 Sellino a 6 ventose da 25X16cm

Entrambi sono provvisti di maniglia e non devono essere usati senza il passeggero, potrebbero perdersi.



83-14HG



0410004

83-14HG Sellino posteriore a 6 ventose alto 9cm largo 20cm e profondo 24cm (14-93)

### 28-0046



28-0046 Sgancio rapido sella (13-71)

0410004 Sellino monoposto singolo con le fiamme, è analogo al 0404006 (41-11)

### 0404006



0404006 Sellino piccolo liscio (02-91)



28-0042A

28-0042A sella monoposto nera misura: larga 340mm, lunga 350mm, alta 170mm. (96-14)



98-12HG

98-12HG Sella tipo polce con fregi cromati replica H-D degli anni 40

0677



6551



0734



35-12HG  
35-12HG1

35-12HG Sella per bobber in cuoio nera.

35-12HG1 Sella per bobber in cuoio marone.

Entrambe le selle hanno il fondo di metallo.

Set per poter montare un sellino piccolo (01-04)

0677 Staffa per montaggio sellino a forma di "T".

6551 Molla per sellino posteriore alta 80mm cromata.

0734 Attacco al telaio per ancoraggio staffa (0677)



26-0408

26-0408 Carterino copripignone XL Sportser da 1991 in su lucidato oem 34911-91 (05-12)



28-0003

28-0003 Molle per sellino, ad espansione (14-70)



23-0105DA 23-0105DA-6



23-0103DA Canne complete di asse senza piastre.  
 23-0105DA Forcella con piastre, tazze canotto (con battuta interna) per telaio, per singolo o doppio disco con sewione degli steli rovesciati da 65mm lunghe fino all'asse ruota 790mm.  
 23-0105DA6 Forcella come sopra lunga 940mm (13-25)

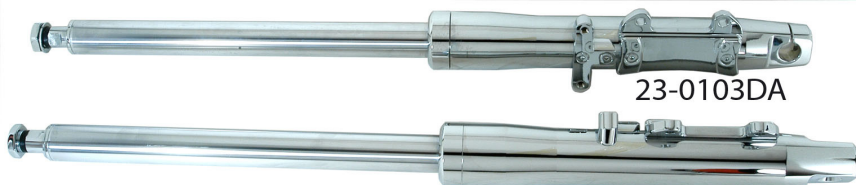

23-0103DA Steli completi di gambali e asse ruota interamente cromati, per softtail, hanno un set di montaggio per doppio disco, sono lunghe 800mm (14-02)



16-0133 Copri forcellone in ABS per softtail (54-12)



16-0138 Copri asse ruota forcellone softtail con tiranti. (18-12)

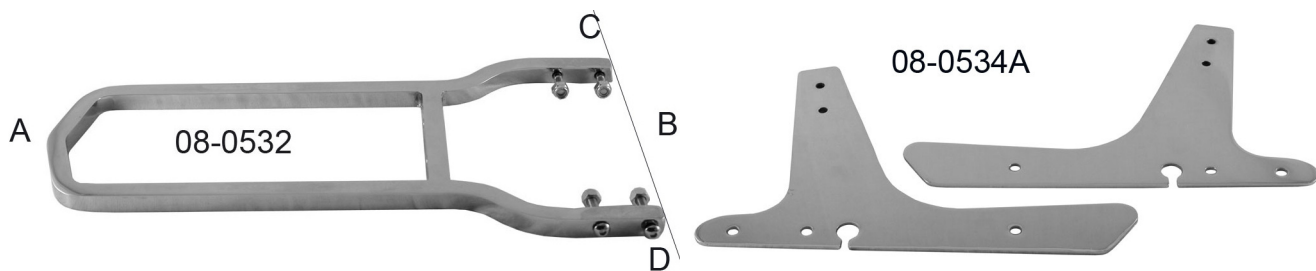

08-0532 Archetto schienalino in ferro pieno con quadrello da 14mm, A-B=410mm; C-D=190mm si può montare il portapacchi 77-0043DS (16-27)

08-0534A Supporti laterali cromati per schienalino, per Sportster XL 04-SU oem 53925-04 (16-22)

28-0047 Cuscino da schienalino in vinpelle, misura L17cm, H22cm P7cm (16-24)

77-0043DS Portapacchi da sissy bar, L130mm, distanza fori ancoraggio:50mm



19-0389 Copri regolatore per Softtail 89-99  
 19-0390 Copri regolatore per B-T 91-su (13-04)



07-0101B Piastrine copri cuscinetto canotto sterzo (13-28)



17-0036 Copri pompa freno per XL Sportster Evolution fino al 2003 (13-03)



0504009 Griglia  
luce posteriore  
per Yamaha  
Virago 535. In  
ABS cromata.  
(04-23)



0504009

0504056



0504055

0504055 Pedane anteriori per Yamaha ad intarsi verticali.  
0504056 Pedane ad intarsi per Yamaha posteriori.(04-23)

04030351 Manopole cromate in lega per h-d  
04030352 Manopole cromate in lega da  
22mm. (04-24)

05040021  
05040051



Copripompa freno per Yamaha:  
05040021 di dimensioni 41x67mm  
05040051 di dimensioni 46x69mm. (02-80)

05040821

05040791



23 05040791 Leve cromate per Yamaha Virago. 535(  
05040821 Leve cromate per Yamaha Virago 250-  
400( 04-19)  
54-7PJ

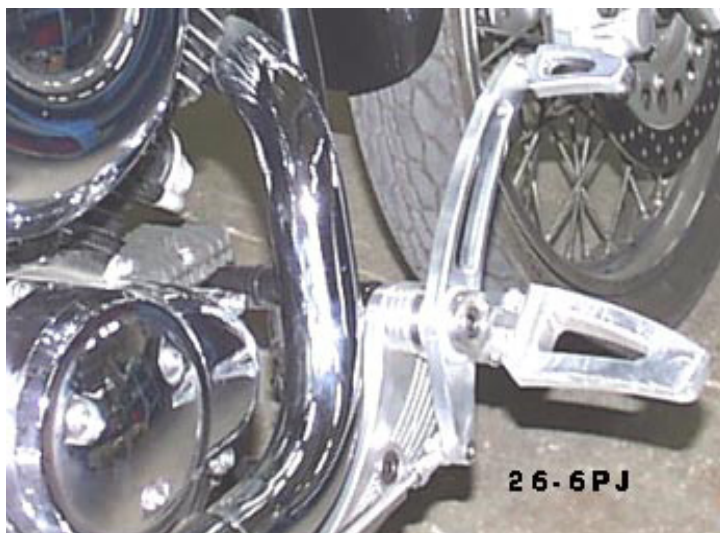

26-6PJ

26-6PJ Comandi in alluminio per Dragstar come da  
foto accuratamente lucidati e fresati.  
26-6PJ1 Pedane posteriori analoghe alle anteriori.



54-7PJ Copripompa freni per  
Yamaha Dragstar in alluminio  
fresato

## Yamaha

14-7PJ Piastre per Yamaha Dragstar in alluminio fresato dal pieno inclinate 6 gradi.

14-7PJ1 Prolunghe per forcelle Dragstar. da 10 cm

14-7PJ2 Piastre per Yamaha Dragstar in alluminio fresato dal pieno ad inclinazione 0°.



14-7PJ  
14-7PJ2

14-7PJ1

57-7HG Borse con borchie in cuoio spesso 4 mm.

57-7HG1 Borse con legacci in cuoio come sopra.

Le borse su esposte sono specifiche per il Virago 535 avendo lo stesso gli scarichi alti e attacchi particolari.



69-8HG  
69-8HG1  
69-8HG2

69-8HG Copriserbatoio in cuoio alto 4mm per Dragstar 1100 con la borsetta estraibile e collocabile alla cintura.



57-7HG

57-7HG1

57-7HG2



64-10PJ

64-10PJ Kit per poter montare il filtro kuriakin sulla Dragstar 650



0107787

0107787 Copri stop posteriore per Yamaha Roial Star e similari in ABS cromato. (49-11)



**97-6HG**

97-6HG Kit abbassamento Yamaha Dragstar 650.



0504076

0504075



0504075 Pedane anteriori a tacchettoni per Yamaha.  
 0504076 Pedane posteriori a tacchettoni per Yamaha (04-46)



42-4HG

42-4HG Copriserbatoio in cuoio per XV 535 con tasca asportabile e collocabile in cintura.

87-4HG



87-4HG Parafango tipo Heritage per Virago 535 in fibra di vetro.



0890C

0890C Copri carburatore adesivi in metallo cromato come da foto (05-22)



0504012

0504012 Copri pinza freno anteriore per virago 250-535 e similari. (05-23)

23



03-12PJ

03-12PJ Supportini per pedane a D da montarsi dul Dragstar

011138812



011138812 Leve larghe con nei terminali raffigurati dei teschi per Yamaha Dragstar Classic. (56-12)



30-2HG Comandi avanzati in metallo per Virago 750-1100 con pedane in alluminio con O-Ring

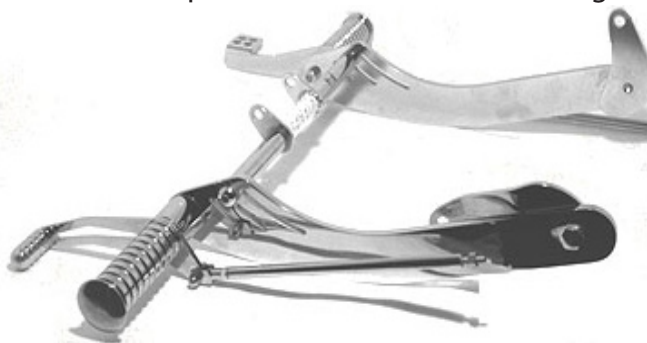

49-5HG  
49-5HG1



COMANDI AVANZATI 535

49-5HG Comandi avanzati xv 535 con pedane in alluminio e o-ring in gomma.

49-5HG1 Pedane post analoghe in alluminio xv535



69-5PJ  
69-5PJ1

69-5PJ2  
69-5PJ3

69-5PJ Piastre in alluminio con prolunghe da 10cm per virago 535 inclinate 6 gradi 87-94

69-5PJ1 Piastre in alluminio con prolunghe da 10cm per virago 535 inclinate 6 gradi dal 94 in poi

69-5PJ2 Piastre in alluminio per virago 535 diritte senza prolunghe 1987-94

69-5PJ3 Piastre in alluminio per virago 535 diritte senza prolunghe 1994 in poi.



07-13HG



07-13HG Comandi avanzati per Dragstar 650 con pedane in alluminio reclinabili, completi di aste boccole rinvii, bulloni e tutto il necessario.

07-13HG1 Pedane posteriori analoghe alle anteriori.



07-45B1NU  
011138812  
01078131

07-45B1NU Leve cromate larghe per Yamaha Dragstar 650

01078131 Kit leve cromate per Yamaha Roial Star

011138812 Coppia leve Dragstar Classic 650. larghe .

91-13HG  
91-13HG1



91-13HG Comandi avanzati per Yamaha Dragstar 1100

91-13HG1 Pedane posteriori analoghe alle anteriori in alluminio.



64-7HG Portatarga cromato per Dragstar XVS650, si monta sotto il parafango.

64-7HG1 Per targa Europea.

60-10HG

CHOPPER



REGENT



**58-10HG****ROADSTAR**

Roadstar giacchetto in pelle con quattro cerniere per tasche frontali, con due tasche interne, colletto alla coreana protezione della cerniera centrale contro l'infiltrazione di acqua. (58-10HG)

**GATO****56-10HG**

56-10HG Giubbotto in pelle decorato superiormente con due strisce bianche, con tre tasche esterne con cerniere e due interne di cui una con cerniera.





55-10HG

DETROIT

Detroit giubbino in pelle con collo a boccale, elastico laterale in pelle dalle ascelle alla vita, che lo rende aderente in vita, Il giubbino è sfoderabile, ovvero la fodera si può lavare, o togliere in caso di temperatura alta, è altresì provvisto di protesi in plastica sui gomiti e sugli omeri.

57-10HG



PILOT

Pilot giubbino in pelle color marrone tipo pilota con vistose tasche esterne e tasche interne.

Nell'ordine specificare la taglia s/m/l/xl

54-10HG Giubbotto in pelle con pelle elasticizzata sui fianchi dalle ascelle alla vita, Con imbottitura spessa all'interno, e doppia cerniera sul davanti se usato con maglioni, specificare se s/m/l/xl



54-10HG



RENEGATE Cappotto in pelle con mantellina amovibile, con stringhe per la coscia (se ne presuppone l'uso a cavallo) e con i bottoni nella parte posteriore per poter favorire il sedersi su una sella.



23-11HG Giacca in cordura impermeabile, con doppia chiusura a protezione della lampo per non fare entrare l'acqua, con quattro tasche anteriori con patta rivoltata per resistere all'acqua, due tasche interne con cerniera e rinforzi sui gomiti, agli omeri e sulla schiena, è anche dotata di fodera interna amovibile.

(FR100)



24-11HG Pantaloni in cordura con quattrotasche due alte e due sotto il ginocchio, entrambe con cerniere lampo, munita di cintura elastico e rinforzo sui reni in vita. Il pantalone è provvisto di imbottitura interna.(FR-114)



52-11HG 52-11HG1



53-11HG

53-11HG Pantaloni con i lacci neri in pelle e taglio tipo jeans, foderati internamente. Specificare la taglia 48 - 50 - 52 - 54

52-11HG Gile in pelle nera con stringhe laterali per adattarsi alle forme specificare la misura se: S-M-L-XL  
52-11HG1 Come quello sopra senza stringhe  
**NUOVO**







17-11HG Giacca in gorotex lunga con quattro tasche anteriori e una posteriore con doppia chiusura cerniera lampo anteriore, La giacca è idrorepellente, ha le tasche con chiusure fatte in modo che non entri l'acqua, è dotata di fodera interna smontabile fissata con cerniera e protezioni antinfortunio ai gomiti agli omeri e una lungo la spina dorsale, tutte le protezioni sono amovibili.(11200)



18-11HG Giacca in gorotex lunga idrorepellente con due tasche anteriori esterne e due interne con cerniere lampo, doppia chiusura anteriore a lembi che si accavallano per essere idrorepellenti (1168)



20-11HG Pantaloni idrorepellenti imbottiti (1167)



19-11HG Giubbino in gorotex colorato idrorepellente con quattro tasche anteriori e protezioni.(fr155)



54-11HG

54-11HG Pantaloni taglio jeans in pelle foderati,  
specificare la taglia 48 - 50 - 52 - 54



60-11PJ

Piastre per Guzzi con canne da 38mm diritte non inclinate.